

Дорогая клиентка BERNINA, дорогой клиент BERNINA,



Примите наши поздравления! Вы решили приобрести машину BERNINA, надежную машину, которая многие годы будет приносить вам радость. Более ста лет наша семья работает для того, чтобы доставить максимальное удовлетворение нашим клиентам. Я лично испытываю чувство гордости, предлагая Вам продукцию высшего качества и швейцарской точности, швейную технологию, ориентированную на будущее, а также полномасштабную службу поддержки нашей техники.

BERNINA 7-ой серии состоит из нескольких сверхсовременных моделей, при разработке которых кроме высоких требований к технике и легкости в обслуживании на первом месте стоял также дизайн продукта. Ведь в конечном итоге мы продаем свои продукты креативным людям, таким как Вы, которые ценят не только высокое качество, но также форму и дизайн.

Наслаждайтесь креативным шитьем, вышиванием и квилтингом с Вашей новой BERNINA 700 и получите информацию о разнообразных принадлежностях на www.bernina.com. На нашем сайте Вы найдете также много вдохновляющих инструкций по шитью для бесплатной загрузки.

О дополнительных предложениях услуг и сервиса Вас с удовольствием проинформирует наш хорошо обученный персонал специализированного магазина BERNINA.

Я желаю Вам творческого вдохновения при работе с Вашей новой машиной BERNINA.

Х.П. Ульчи

Владелец компании

BERNINA International AG

CH-8266 Штекборн/Швейцария

Выходные данные

Рисунки

www.sculpt.ch

Текст, предложение и формат

BERNINA International AG

Фотографии

Patrice Heilmann, CH-Winterthur

Номер артикула

2016/05 ru 0371485.0.18

1-ое издание

Copyright

2016 BERNINA International AG

Все права сохранены: По техническим соображениям и с целью улучшения продукта в любое время и без предупреждения могут быть произведены изменения, касающиеся оснащения машины. Поставляемые с машиной принадлежности могут подвергаться изменениям в зависимости от страны, куда осуществляется доставка.



Содержание

Важные указания по технике безопасности.....	12
1 Му BERNINA.....	17
1.1 Введение.....	17
1.2 Добро пожаловать в мир BERNINA.....	17
1.3 Объяснение символов.....	19
1.4 Обзор машины.....	20
Обзор спереди элементов управления.....	20
Обзор спереди.....	21
Обзор сбоку.....	22
Обзор сзади.....	23
Обзор Вышивальный модуль.....	24
1.5 Прилагаемые принадлежности.....	24
Обзор принадлежностей машины.....	24
Применение сетевого кабеля (только США/Канада).....	26
Пусковая педаль (только США/Канада) (специальная принадлежность).....	26
Коробка с принадлежностями.....	26
Обзор принадлежности вышивальный модуль.....	28
1.6 Обзор поверхности пользователя.....	29
Обзор Функции и индикаторы.....	29
Обзор Системные установки.....	29
Обзор Меню выбора.....	30
Обзор Поля.....	30
1.7 Игла, нитка, ткань.....	31
Обзор Иглы.....	32
Пример обозначения игл.....	32
Соотношение между иглой и ниткой.....	33
Игольные нитки.....	33
Шпульные нитки.....	34
1.8 Важная информация по вышиванию.....	34
Выбор образца вышивки.....	34
Пробная вышивка.....	35
Размеры образцов вышивки.....	35

Вышивание образцов сторонних поставщиков	35
Подкладочные стежки	35
Гладьевой и сатиновый стежок	35
Простегивающие строчки	36
Соединительные стежки	37
2 Подготовка к вышиванию	38
2.1 Коробка с принадлежностями	38
Закрепление коробки с принадлежностями	38
Хранение принадлежностей	38
2.2 Подсоединение и включение	39
Подсоединение пусковой педали (специальная принадлежность)	39
Подключение швейной машины к электрической сети	40
Закрепление стилуса	40
Включение машины	40
Установка подсветки	40
2.3 Пусковая педаль (специальная принадлежность)	41
Управление скоростью шитья	41
Установка иглы вверху/внизу	42
2.4 Катушкодержатель	42
Вращающийся катушкодержатель	42
Горизонтальный катушкодержатель	43
Установка приставки для насаживания нескольких катушек	44
2.5 Рукавная платформа	44
2.6 Вышивальная лапка	44
Установка позиции лапки клавишей «Лапка вверху/внизу»	44
Установка вышивальной лапки	44
Выбор вышивальной лапки в интерфейсе пользователя	45
2.7 Игла и игольная пластина	46
Установка вышивальной иглы	46
Выбор иглы на дисплее	46
Выбор типа и номера иглы	47
Установка игольной пластины	47
Выбор игольной пластины на дисплее	48
2.8 Вдевание нитки	49

	Заправка верхней нитки.....	49
	Намотка шпульной нитки.....	52
	Заправка шпульной нитки.....	53
	Вытягивание нижней нитки вверх.....	55
	Индикатор количества шпульной нитки.....	56
2.9	Присоединение вышивального модуля.....	56
2.10	Выбор образца вышивки.....	57
2.11	Пяльцы.....	57
	Обзор Выбор пялец.....	57
	Выбор пялец.....	58
	Обрываемый стабилизатор.....	58
	Обрезаемый стабилизатор.....	58
	Использование распылителя клея.....	58
	Использование крахмального спрея.....	59
	Использование приклеиваемого стабилизатора.....	59
	Использование самоклеющегося стабилизатора.....	59
	Использование водорастворимой пленки.....	59
	Подготовка пялец.....	60
	Установка пялец.....	61
	62
	Центрирование пялец к игле.....	62
	Перемещение пялец назад.....	62
	Перемещение вышивальной консоли влево.....	62
	Решетка включена/отключена.....	63
	Выбор середины образца вышивки.....	63
	Виртуальное позиционирование пялец.....	63
3	Установочная программа Setup.....	65
3.1	Настройки по вышиванию.....	65
	Регулировка натяжения верхней нитки.....	65
	Установка максимальной скорости вышивания.....	65
	Центрирование образца.....	65
	Калибровка вышивальных пялец.....	66
	Установка толщины ткани.....	67
	Установка закрепительных стежков.....	67
	Установка нитеобрезания.....	68

3.2	Выбор собственных установок.....	69
3.3	Функции контроля.....	69
	Установка контроля игольной нитки.....	69
	Установка контроля шпульной нитки.....	70
3.4	Установка звука.....	70
3.5	Установки машины.....	71
	Выбор языка.....	71
	Настройка яркости дисплея.....	71
	Установка подсветки.....	71
	Калибровка экрана.....	72
	Восстановление базовых установок.....	72
	Удаление собственных данных.....	73
	Удаление образца на флеш-накопителе USB BERNINA.....	73
	Актуализация встроенной программы машины.....	74
	Восстановление сохраненных данных.....	75
	Чистка нитеулавливателя.....	75
	Смазка машины.....	76
	Упаковка вышивального модуля.....	76
	Проверка встроенной программы.....	77
	Проверка общего количества стежков.....	77
	Внесение данных о дилерах.....	78
	Сохранение сервисных данных.....	78
4	Системные установки.....	80
4.1	Вызов учебной программы.....	80
4.2	Вызов консультанта по вышиванию.....	80
4.3	Вызов помощи.....	80
4.4	Использование режима Eco.....	80
4.5	Кнопкой «clg» отменяются все изменения.....	81
5	Креативное вышивание.....	82
5.1	Обзор Вышивание.....	82
5.2	Выбор и замена образца вышивки.....	82
5.3	Контроль времени вышивания и размеров образца вышивки.....	82



5.4	Регулятор скорости.....	83
5.5	Обработка образца вышивки.....	83
	Обзор Обработка образца вышивки.....	83
	Увеличение изображения образца вышивки.....	83
	Уменьшение изображения образца вышивки.....	84
	Перемещение изображения образца вышивки.....	84
	Перемещение образца вышивки в увеличенном изображении.....	84
	Перемещение образца вышивки.....	85
	Вращение образца вышивки.....	85
	Пропорциональное изменение размеров образца вышивки.....	86
	Непропорциональное изменение размера образца вышивки.....	86
	Зеркальный поворот образца вышивки.....	87
	Наклон текста.....	87
	Изменение вида стежка.....	88
	Изменение плотности вышивального стежка.....	88
	Контроль размера и позиции образца вышивки.....	89
	Вышивание бордюров.....	90
	Копирование образца вышивки.....	92
	Удаление образца вышивки.....	92
5.6	Точное расположение.....	93
	Позиционирование по растровым точкам.....	93
	Свободное расположение точек.....	94
5.7	Комбинирование образцов вышивки.....	95
	Комбинирование образцов вышивки.....	95
	Удаление отдельного образца вышивки.....	96
	Копирование образца вышивки.....	96
	Копирование комбинации.....	97
5.8	Создание надписи.....	98
	Обзор Вышивальные алфавиты.....	98
	Создание слов/предложений.....	99
	Обработка слов/предложений.....	100
5.9	Смена цвета образца вышивки.....	101
	Обзор Изменение цветов.....	101
	Изменение цветов.....	101
	Изменение марки ниток.....	102

5.10	Вышивание образца.....	102
	Обзор меню вышивания.....	102
	Добавление сметочных стежков.....	103
	Перемещение пялец.....	103
	Контроль последовательности вышивания при обрыве нитки.....	103
	Обрезание соединительных стежков.....	104
	Уменьшение смены цветов.....	104
	Включение/отключение многоцветного образца вышивки.....	104
	Вышивание бордюров.....	105
	Индикатор цвета.....	106
5.11	Управление образцом вышивки.....	107
	Обзор Управление образцом вышивки.....	107
	Сохранение образца вышивки в собственной ячейке памяти.....	107
	Сохранение образца вышивки на флеш-накопителе BERNINA USB.....	107
	Перезапись образца вышивки в собственной ячейке памяти.....	108
	Перезапись образца вышивки на флеш-накопителе BERNINA USB.....	108
	Загрузка образца вышивки из собственной ячейки памяти.....	108
	Загрузка образца вышивки с флеш-накопителя BERNINA USB.....	108
	Удаление образца вышивки из собственной ячейки памяти.....	109
	Удаление образца вышивки с флеш-накопителя BERNINA USB.....	109
6	Вышивание.....	110
6.1	Вышивание клавишей «Start/Stop».....	110
6.2	Увеличение скорости вышивания.....	111
6.3	Регулировка натяжения верхней нитки.....	111
6.4	Вышивание пусковой педалью (специальная принадлежность).....	112
7	Приложение.....	113
7.1	Уход и чистка.....	113
	Чистка дисплея.....	113
	Удаление обрезков ниток из-под игольной пластины.....	113
	Смазка машины.....	113
	Чистка механизма челнока.....	114
	Смазка челнока.....	115
7.2	Устранение неполадок.....	118



7.3	Сообщения об ошибке.....	122
7.4	Хранение и утилизация.....	127
	Хранение машины.....	127
	Утилизация машины.....	127
7.5	Технические данные.....	128
8	Обзор Образцы.....	129
8.1	Обзор Образцы вышивки.....	129
	Обработка образца вышивки.....	129
	Проекты.....	130
	Образцы квилтов.....	131
	Бордюры и кружева.....	136
	Дети.....	141
	Цветы.....	146
	Времена года.....	152
	Отделка.....	156
	Спорт.....	161
	Азия.....	165
	Пленительные монограммы.....	168
	Животные.....	174
	Мотивы DesignWorks.....	176
	Монограммы розовые.....	178
	Монограммы синие.....	183
	Оглавление.....	188



Важные указания по технике безопасности

Соблюдайте следующие основные указания по технике безопасности Вашей машины. Перед использованием этой машины ознакомьтесь с инструкцией по эксплуатации.

ОПАСНО!

Для предотвращения электрического удара:

- Никогда не следует оставлять без присмотра машину с вставленной в розетку штепсельной вилкой.
- Всегда извлекайте штепсельную вилку из розетки сразу же после окончания работы и перед чисткой компьютера.

Для защиты от светодиодного облучения:

- Не рассматривайте светодиодную лампу пристально оптическими инструментами (например лупами).

Светодиодная лампа соответствует классу защиты 1М.

ПРЕДУПРЕЖДЕНИЕ

Чтобы сократить риск ожогов, возгораний, электрических ударов или травмирования людей:

- Эту машину можно использовать только для описанных в инструкции по эксплуатации целей.

- Не используйте машину на открытом воздухе.
- Не используйте машину как игрушку. Будьте особенно внимательны, если машиной пользуются дети или Вы работаете на машине вблизи от детей.
- Этой машиной могут пользоваться дети с 8 лет, а также лица с ограниченными физическими, сенсорными и умственными способностями или с недостаточным опытом и знаниями, если они находятся под присмотром или им объяснили, как пользоваться машиной и какую опасность она может представлять.
- Дети не должны играть с машиной.
- Работы по чистке и техническому обслуживанию не должны проводиться детьми без присмотра.
- Не используйте эту машину, если повреждены электрический шнур или штепсельная вилка, при ее работе обнаруживаются неполадки, ее уронили или повредили или она была смочена водой. В этом случае доставьте машину в ближайший специализированный магазин BERNINA для проверки или ремонта.
- Используйте только рекомендуемые изготовителем принадлежности.

- Не используйте эту машину, если заблокированы вентиляционные отверстия. Все вентиляционные отверстия должны быть свободны от скоплений текстильных волокон, пыли и обрезков тканей.
- Не вставляйте в отверстия машины никаких предметов.
- Не включайте швейную машину в помещениях, где используются вещества в аэрозольной упаковке или чистый кислород.
- Оберегайте пальцы от травмирования движущимися частями машины. Особое внимание обращайтесь на движущуюся иглу.
- При работах, выполняемых около иглы - как например, заправка иглы ниткой, замена иглы, заправка челнока или замена лапки – переводите выключатель в положение «0».
- Не пользуйтесь изогнутыми иглами.
- Всегда используйте оригинальную игольную пластину BERNINA. Неправильная игольная пластина может привести к поломке иглы.



- Чтобы отключить машину, переведите главный выключатель в положение «0» и затем извлеките штепсельную вилку из розетки. При этом захватывайте рукой вилку, а не шнур.
- Извлекайте штепсельную вилку из розетки, если должны быть удалены или открыты защитные покрытия, машина должна быть смазана маслом или должны проводиться другие указанные в этой инструкции по эксплуатации работы по чистке и техническому обслуживанию.
- Эта машина имеет двойную изоляцию (кроме США, Канады и Японии). Используйте только оригинальные запасные части. См. указания по техническому обслуживанию приборов с двойной изоляцией.

Техническое обслуживание электроприборов с двойной изоляцией

В изделиях с двойной изоляцией предусмотрены две системы изоляции вместо заземления. В таких приборах заземление не предусмотрено и не должно проводиться. Техническое обслуживание изделий с двойной изоляцией требует особой осторожности и знаний системы и должно выполняться только квалифицированным персоналом. При техническом обслуживании и ремонте следует применять только

оригинальные запасные части. Изделия с двойной изоляцией маркируются следующим образом: «Double-Insulation» или «double-insulated».

Такие изделия могут также маркироваться символом.

ПРОСЬБА СОХРАНЯТЬ ДАННОЕ РУКОВОДСТВО ПОЛЬЗОВАТЕЛЯ

Использование по прямому назначению

Ваша машина BERNINA спланирована и сконструирована для домашнего употребления. Она служит для вышивания тканей и других материалов, как это описано в данной инструкции по эксплуатации. Любое другое использование считается несоответствующим назначению. BERNINA не берет на себя никакой ответственности за последствия использования не по назначению.

1 My BERNINA

1.1 Введение

С Вашей BERNINA 700 у Вас будет много креативных возможностей. На этой машине можно без труда вышивать как тонкие шелковые или сатиновые ткани, так и плотные льняные, махровые и джинсовые ткани. В Вашем распоряжении находятся многочисленные вышивальные образцы.

Дополнительно к этой инструкции по эксплуатации машина имеет три вспомогательные программы, которые в любое время дают подробные советы по обслуживанию BERNINA 700.

Учебная программа Tutorial дает информацию и разъяснения по различным областям вышивания.

Консультант по вышиванию информирует о помощи при принятии решений в вышивальных проектах. По данным о нужном вышивальном проекте и ткани показываются, например, предложения по подходящей игле и вышивальной лапке.

Программа помощи содержит информацию об отдельных вышивальных образцах, функциях и применении на дисплее.

Дальнейшая информация

Дополнительно к данной инструкции по эксплуатации к Вашей BERNINA 700 прилагается следующий информационный материал.

Актуальная версия Вашей инструкции по эксплуатации, а также много другой информации о машине и принадлежностях находятся на нашем сайте <http://www.bernina.com>

1.2 Добро пожаловать в мир BERNINA

Made to create, таков лозунг BERNINA. Мы поддерживаем Вас в воплощении Ваших идей не только своими машинами. В ниже перечисленных предложениях мы предлагаем Вам кроме этого большое количество идей и инструкций для Ваших будущих проектов, а также возможность обмениваться информацией с другими любителями шитья и вышивания. Мы желаем Вам получить при этом много радости.

inspiration – журнал для швей

Вы ищете идеи, выкройки и инструкции для отличных проектов? Тогда журнал BERNINA «inspiration» именно то, что Вам нужно. Журнал «inspiration» четыре раза в год дарит Вам отличные идеи по шитью и вышиванию. От сезонных тенденций моды, современных аксессуаров и практических советов и вплоть до оригинальных украшений для Вашего дома.

<http://www.bernina.com/inspiration>

Журнал можно приобрести на английском, немецком, голландском и французском языках.
Предлагается не во всех странах.

Блог BERNINA

Изысканные инструкции, бесплатные выкройки и образцы вышивок, а также множество новых идей: все это Вы будете находить в блоге BERNINA каждую неделю в обновленном виде. Наши специалистки и специалисты дадут Вам ценные рекомендации и объяснят шаг за шагом, как Вам добиться нужного результата. В Community Вы сможете загружать собственные проекты и обмениваться информацией с другими любителями шитья и вышивания.

<http://www.bernina.com/blog>

Выпускается на английском, немецком и голландском языках.

BERNINA YouTube Channel

На YouTube мы предлагаем Вам большой выбор видеоинструкций и вспомогательной информации к самым важным функциям наших машин. Там также имеются подробные объяснения по многим лапкам, так что Ваши проекты будут иметь полный успех.

<http://www.youtube.com/BerninaInternational>

Выпускается на английском и немецком языках.

BERNINA Social Media

Следуйте за нами в социальных сетях и узнайте больше о событиях, увлекательных проектах, а также получите советы и рекомендации по шитью и вышиванию. Мы будем держать Вас в курсе событий и будем рады возможности показать Вам те или иные особенности из мира BERNINA.

<http://www.bernina.com/social-media>



1.3 Объяснение символов



Обозначает опасность с высоким риском, которая может привести к тяжелой травме или даже к смерти, если не избежать ее.



Обозначает опасность со средним риском, которая может привести к тяжелым травмам, если не избежать ее.



Обозначает опасность с небольшим риском, которая может привести к легким или средним травмам, если не избежать ее.



Обозначает опасность, которая может привести к материальному ущербу, если не избежать ее.



Советы BERNINA специалистам по вышиванию Вы найдете рядом с этим символом.

В этой инструкции по эксплуатации для наглядности используются рисунки. Изображенные на рисунках машины и принадлежности не всегда соответствуют действительному объему поставок Вашей машины. Специальные принадлежности покупаются дополнительно.

Все размеры даны в миллиметрах (мм).

1.4 Обзор машины

Обзор спереди элементов управления



- | | | | |
|---|--------------------------------------|----|----------------------------------|
| 1 | Лампа подсветки включение/отключение | 7 | Контроль размера образца вышивки |
| 2 | Нитеобрезатель | 8 | Нижняя нитка вверх |
| 3 | Лапка вверх/вниз | 9 | Многофункциональная кнопка вверх |
| 4 | Кнопка Start/Stop | 10 | Многофункциональная кнопка вниз |
| 5 | Центрирование пялец к игле | 11 | Точное расположение |
| 6 | Перемещение пялец назад | 12 | Середина образца вышивки |

Обзор спереди



- | | | | |
|---|--|----|--|
| 1 | Разъем для подключения вышивального модуля | 6 | Регулятор скорости |
| 2 | Крышка челнока | 7 | Колпак нитепритягивателя |
| 3 | Вышивальная лапка | 8 | Нитепритягиватель |
| 4 | Нитевдеватель | 9 | Крепежный винт |
| 5 | Лампа подсветки | 10 | Соединительный элемент приставного столика |

Обзор сбоку



- | | | | |
|---|--|----|--|
| 1 | Соединительный элемент пусковой педали | 7 | Сетевой выключатель |
| 2 | Разъем для подключения ПК | 8 | Соединительный элемент сетевого кабеля |
| 3 | Катушкодержатель | 9 | Магнитный держатель Стилус |
| 4 | Шпиндель с нитеобрезателем | 10 | Вентиляционные отверстия |
| 5 | Откидной катушкодержатель | 11 | Порт USB |
| 6 | Маховик | | |

Обзор сзади

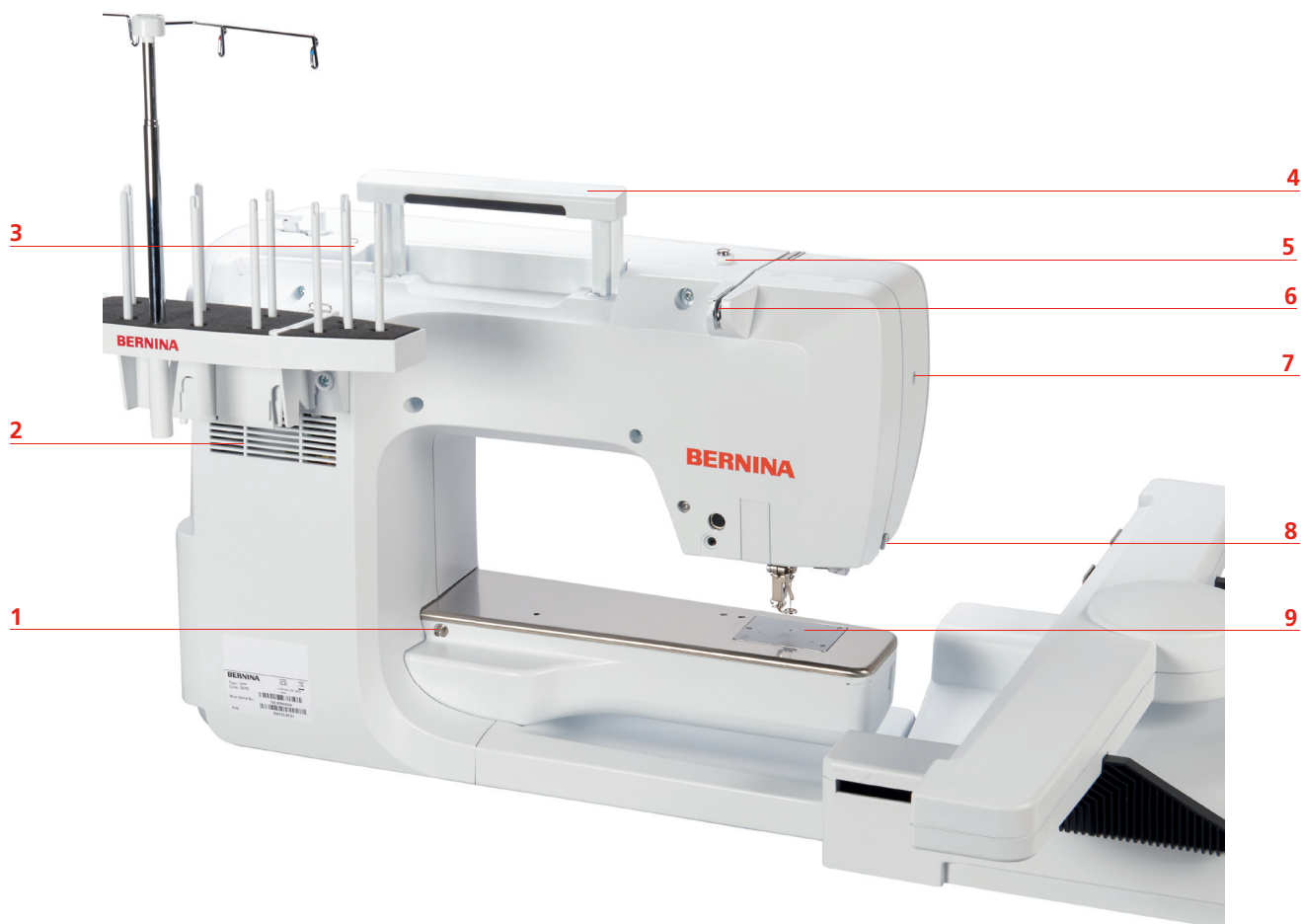

- | | | | |
|---|--|---|-------------------|
| 1 | Соединительный элемент приставного столика | 6 | Нитенаправитель |
| 2 | Вентиляционные отверстия | 7 | Крепежный винт |
| 3 | Нитенаправитель глазок | 8 | Нитеобрезатель |
| 4 | Ручка для переноски | 9 | Игольная пластина |
| 5 | Регулятор предварительного натяжения нити | | |

Обзор Вышивальный модуль

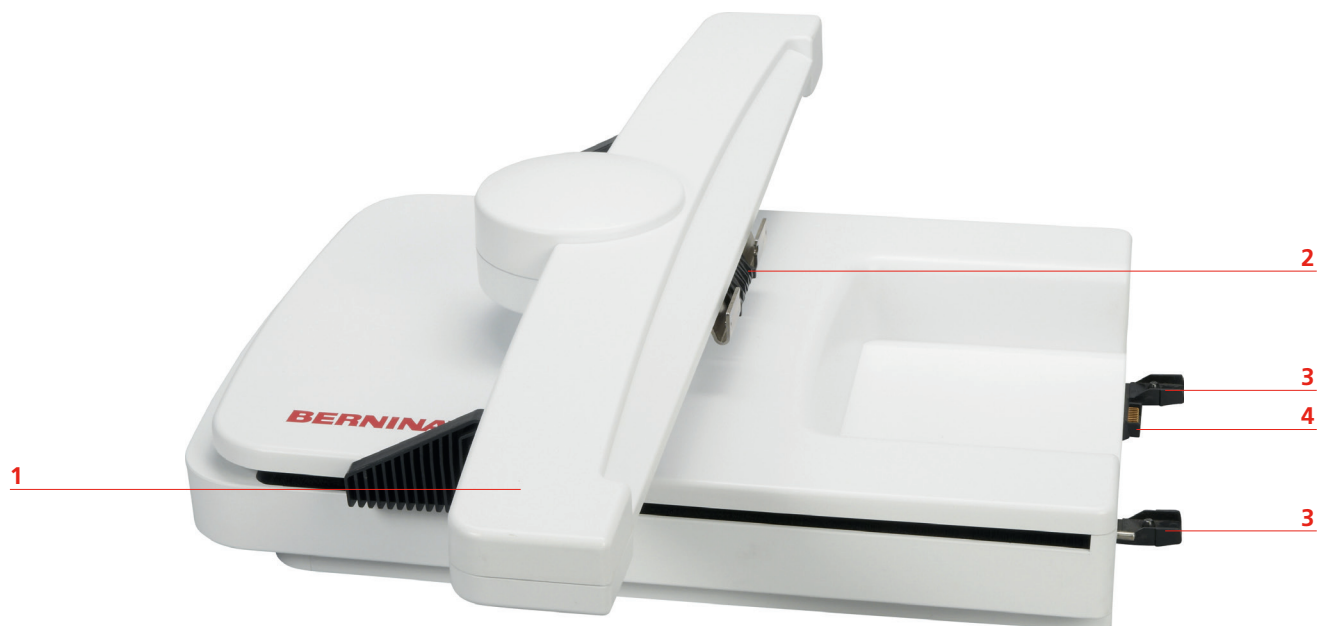

1 Вышивальная консоль

2 Крепление пялец

3 Направляющая линейка для машины

4 Подключение к машине





1.5 Прилагаемые принадлежности

Обзор принадлежностей машины

Все права сохранены: По техническим соображениям и с целью улучшения продукта в любое время и без предупреждения могут быть произведены изменения, касающиеся оснащения машины. Поставляемые с машиной принадлежности могут подвергаться изменениям в зависимости от страны, куда осуществляется доставка.

Больше принадлежностей на www.bernina.com

Рисунок	Название	Цель применения
	Чехол	Пылезащитный чехол защищает машину от пыли и загрязнения.
	Коробка принадлежностей	Коробка принадлежностей служит для хранения принадлежностей, входящих в объем поставок, а также специальных принадлежностей.
	Приставка для насаживания нескольких катушек	Приставка для насаживания нескольких катушек способствует ускорению работы и облегчает замену ниток, что особенно удобно при многоцветных вышивальных образцах. Кроме этого, удлиняется путь к игле через телескопическую штангу нитенаправителей, благодаря чему сложные нитки могут распутаться еще до начала вышивания.
	3 нитесматывающие шайбы	Нитесматывающая шайба обеспечивает равномерное разматывание нитки с катушки.
	4 шпульки в принадлежностях, при этом 1 шпулька в машине	Шпульки заполняются нижней ниткой.
	2 пенопластовые шайбы	Пенопластовая шайба предотвращает зависание нитки на катушкодержателе.
	Стилус	Со стилусом возможно более точное обслуживание сенсорного дисплея, чем пальцами.
	Нож-вспарыватель	Нож-вспарыватель это незаменимый помощник при вспарывании швов.
	Отвертка серая, торцевая	Серой торцевой отверткой заменяется игла.
	Отвертка красная	Красная отвертка поставляется как универсальный инструмент.

Рисунок	Название	Цель применения
	Угловой торцовый ключ	Угловым торцовым ключом можно открыть переднюю крышку.
	Кисточка	Кисточкой чистят область челнока.
	Масленка	Масленкой заполняют масло.
	Сетевой шнур	Сетевым шнуром машина соединяется с электрической сетью.

Применение сетевого кабеля (только США/Канада)

Машина имеет поляризованный штеккер (один контакт шире другого). Чтобы сократить риск электрического шока, можно вставлять штеккер в розетку только одним способом. Если штеккер не входит в розетку, поверните его. Если он по-прежнему не подходит к розетке, свяжитесь с электриком, чтобы установить соответствующую розетку. Штеккер нельзя никаким образом изменять.

Пусковая педаль (только США/Канада) (специальная принадлежность)

Всегда используйте пусковую педаль типа LV1 с BERNINA 700.

Коробка с принадлежностями

Все права сохранены: По техническим соображениям и с целью улучшения продукта в любое время и без предупреждения могут быть произведены изменения, касающиеся оснащения машины. Поставляемые с машиной принадлежности могут подвергаться изменениям в зависимости от страны, куда осуществляется доставка.

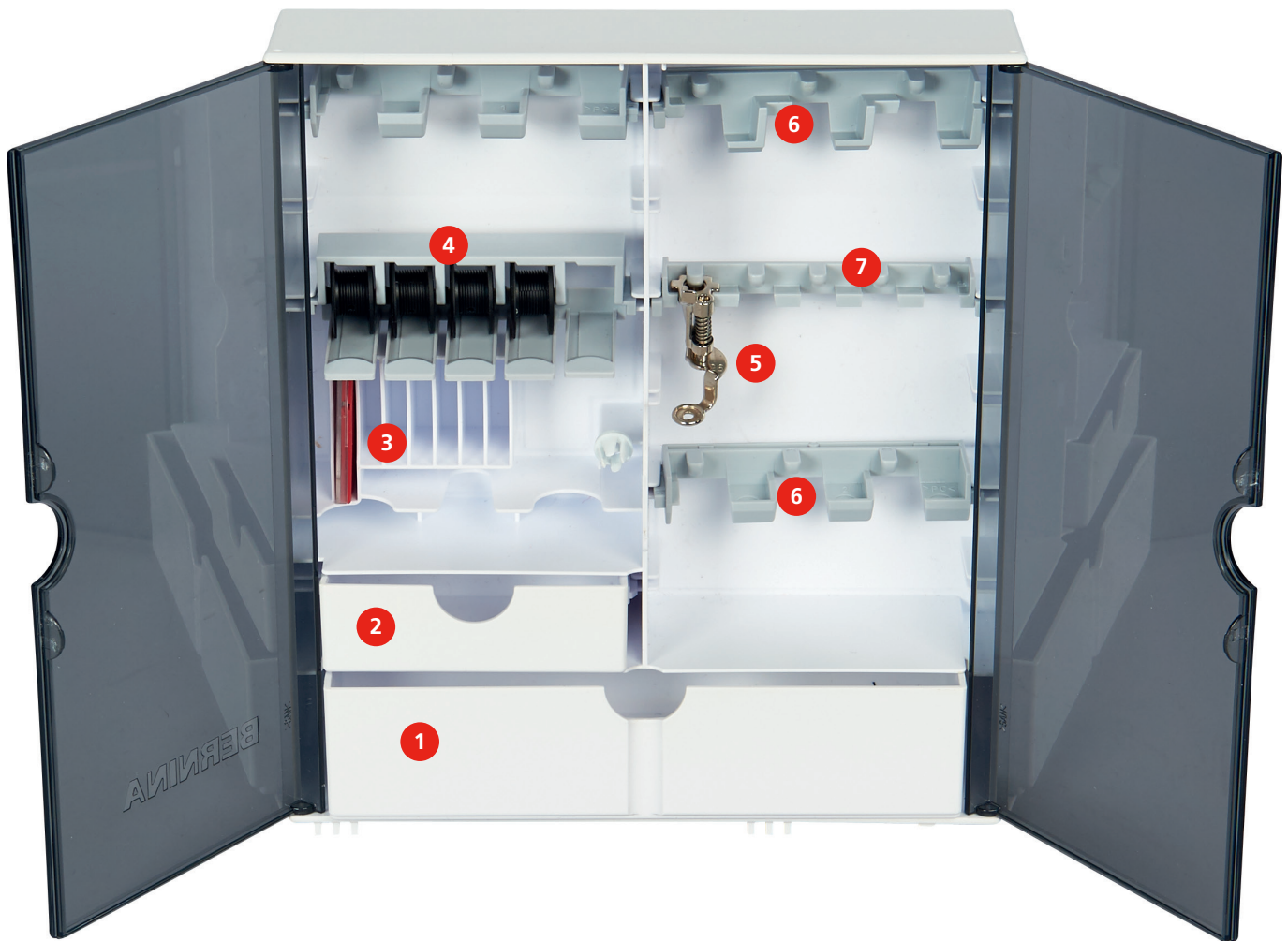

Принадлежности (вид и количество) изображены в качестве примера и не обязаны соответствовать поставляемым принадлежностям.



- 1 Большой ящик
- 2 Маленький ящик
- 3 Набор игл
- 4 Держатель шпульки

- 5 Вышивальная лапка
- 6 Держатель вышивальной лапки 9.0 мм лапки
- 7 Держатель вышивальной лапки 5.5 мм лапки

Обзор принадлежности вышивальный модуль

Рисунок	Название	Цель применения
	Вышивальная лапка № 26	Для вышивания, штопки и свободной машинной стежки.
	Овальные пяльцы, 145 x 255 мм с вышивальным шаблоном, VAR 00	Для вышивания крупных мотивов. Шаблон служит для калибровки пялец и для точного расположения ткани.
	Пяльцы средних размеров, 100 x 130 мм с вышивальным шаблоном	Для образцов вышивки средних размеров. Шаблон служит для калибровки пялец и для точного расположения ткани.
	Малые пяльцы, 72 x 50 мм с вышивальным шаблоном	Для вышивания небольших мотивов. Вышивальный шаблон служит для точного расположения ткани.
	Соединительный кабель с разъемами USB	Соединительный кабель с разъемами USB служит для передачи данных. Если на компьютере инсталлировано ПО по вышиванию (специальная принадлежность), можно переносить вышивальные образцы с компьютера на машину.
	Набор вышивальных игл SUK	Разные номера игл для вышивания.
	Держатель шаблона для вышивания	Держатель шаблона для вышивания служит для установки и снятия вышивального шаблона с пялец.
	Сеточка для катушки с верхними нитками, белая	Сеточка обеспечивает равномерную размотку ниток при гладких вышивальных нитках.

1.6 Обзор поверхности пользователя

Обзор Функции и индикаторы

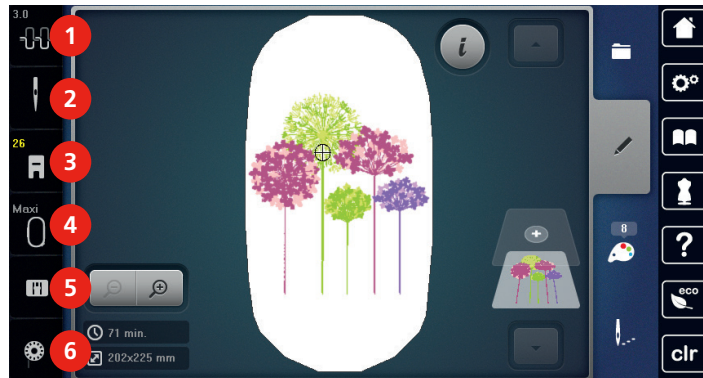

- | | | | |
|---|-----------------------------|---|-----------------------------------|
| 1 | Натяжение верхней нитки | 4 | Индикатор пялец/Выбор пялец |
| 2 | Выбор игл | 5 | Выбор игольных пластин |
| 3 | Показание лапок/Выбор лапок | 6 | Показание количества нижней нитки |

Обзор Системные установки

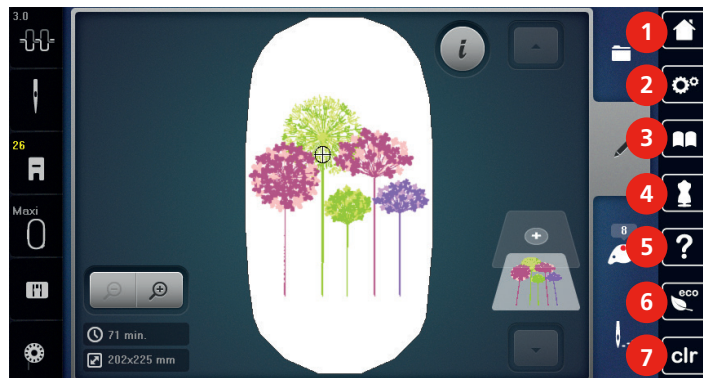



- | | | | |
|---|------------------------------|---|------------------------------|
| 1 | Кнопка «Home» | 5 | Помощь |
| 2 | Установочная программа Setup | 6 | Режим Есо |
| 3 | Учебная программа | 7 | Возврат к базовым установкам |
| 4 | Консультант по вышиванию | | |



Обзор Меню выбора



- | | | | |
|---|-------------------------------|---|--------------------|
| 1 | Выбор Вышивальный образец | 3 | Информация о цвете |
| 2 | Обработка Вышивальный образец | 4 | Вышивание |

Обзор Поля

Поле	Название	Цель применения
	i-диалог	Под кнопкой «i»-диалог Вы найдете разнообразные функции для обработки образца.
	Закрыть активный экран	Окно закрывается и перенимаются установленные раньше изменения.
 	Кнопки «-/+»	Кнопками «-» и «+» изменяются значения установок.
	Желтая рамка вокруг кнопки	Кнопка в желтой рамке указывает на то, что в этой функции были изменены установки или значение. Нажатием на кнопку в желтой рамке можно вернуться к базовым установкам.
	Подтвердить	Подтверждает установленные раньше изменения. Экран закрывается.
	Прерывание	Процесс прерывается. Экран закрывается, а изменения не перенимаются.
	Задвижка	Задвижкой изменяются значения установок.

Поле	Название	Цель применения
	Переключатель	Переключателем включаются или выключаются функции.
	Навигация процесса	С помощью навигации процесса можно на дисплее прокручивать назад.
	Функция скольжения	Скользя стилусом или пальцем вверх или вниз, можно просмотреть другие функции на дисплее.

1.7 Игла, нитка, ткань

Со временем игла изнашивается. Поэтому ее нужно регулярно заменять. Только безупречное острие ведет к аккуратному стежку. Как правило: Чем тоньше ткань, тем тоньше должна быть игла. Представленные иглы являются в зависимости от машины стандартными или специальными принадлежностями.

- Номер иглы 70, 75: для легких материалов.
- Номер иглы 80, 90: для материалов средней плотности.
- Номер иглы 100, 110 и 120: для плотных материалов.

Обзор Иглы

Рисунок	Название иглы	Описание иглы	Цель применения
	Джерси/Вышивание 130/705 Н SUK 60-100	Среднее шаровидное острие	Трикотажные и вязаные материалы, вышивание.
	Вышивание 130/705 Н-Е 75, 90	Малое шаровидное острие, особенно широкое ушко и широкие желобки	Вышивание на всех материалах из природных и синтетических волокон.
	Игла для тонких тканей 130/705 Н SES 70, 90	Малое шаровидное острие	Тонкие трикотажные и вязаные материалы, вышивание на тонких, чувствительных тканях.
	Метафил 130/705 Н METAFIL 80	Длинное ушко (2 мм) любой толщины	Швейные проекты с металлизированными нитками.
	Фильцевание ИГЛОПРОБИВАНИЕ	Игла с зазубринами	Фильцевание.

Пример обозначения игл

Употребляемая в бытовых швейных машинах система 130/705 объясняется на примере следующего графика иглы для джерси и эластичных материалов.

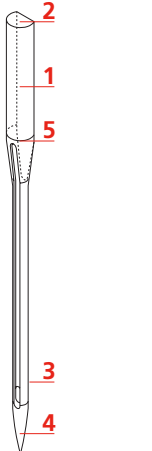
	<p>130/705 Н-S/70</p> <p>130 = длина стержня (1)</p> <p>705 = лыска на колбе иглы (2)</p> <p>Н = выемка над ушком иглы (3)</p> <p>S = форма острия (здесь среднее шаровидное острие) (4)</p> <p>70 = толщина иглы (толщина стержня) (5)</p>
---	---

Соотношение между иглой и ниткой

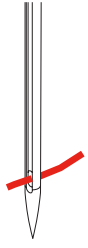
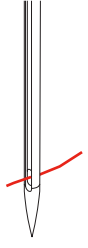
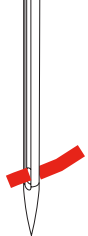
	<p>Соотношение между иглой и ниткой правильное, если нитка при шитье укладывается в длинный желобок иглы и проходит сквозь игольное ушко. Нитка прошивается оптимально.</p>
	<p>Возможны обрыв нитки и пропуск стежков, если нитка слишком свободно направляется в длинном желобке и в игольном ушке.</p>
	<p>Возможны обрыв и заклинивание нитки, если нитка истирается о кромки длинного желобка и не оптимально направляется сквозь игольное ушко.</p>

Игольные нитки

Важным для вышивальных ниток является высокое качество (фирменная марка), чтобы исключить различные неполадки, обусловленные неравномерной толщиной или обрывом ниток.

Вышивки выглядят особенно эффектно, если в качестве игольной нитки используются лощеные, тонкие вышивальные нитки. Производители ниток предлагают широкий ассортимент цветных ниток.

- Лощеные полиэфирные нитки являются носкими, прочными на разрыв и цветостойкими нитками, пригодными для всех видов вышивания.
- Вискоза является тонким, подобным натуральному, волоконном с шелковистым блеском, пригодным для изделий, не подвергающихся интенсивной носке.
- Металлизированные нитки являются тонкими и средней толщины блестящими нитками, используемыми для специальных эффектов в вышивках.
- При металлизированных нитках должен быть отключен автоматический нитеобрезатель нижней нитки, а также нельзя использовать другие нитеобрезатели, так как в противном случае нож может очень быстро придти в негодность.

- При использовании металлизированных ниток следует уменьшать скорость и натяжение игольной нитки.



Шпульные нитки

Чаще всего при вышивании используются черные или белые нижние нитки. Если обе стороны должны выглядеть одинаково, рекомендуется использовать нижние и верхние нитки одного цвета.

- Bobbin Fill это особенно мягкие и легкие полиэфирные нитки, отлично подходящие в качестве нижней нитки. Эти специальные нижние нитки обеспечивают равномерное натяжение нитки и оптимальное переплетение верхней и нижней ниток.
- Тонкие мерсеризованные хлопчатобумажные нитки, отлично подходящие для вышивания на хлопчатобумажных материалах.



1.8 Важная информация по вышиванию

Выбор образца вышивки

Простые образцы вышивки с небольшим количеством стежков подходят для вышивания на тонких тканях. Плотно вышитые образцы, например, образцы вышивки с большим числом смены цвета и направления вышивания, подходят для более грубых и тяжелых тканей.

Пробная вышивка

Пробная вышивка должна всегда осуществляться на остатке оригинальной ткани и укрепляться используемыми позднее прокладками. Для пробной вышивки рекомендуется использовать те же цвета, нитки и иглы, которые затем будут применены в вышивальном проекте.

Размеры образцов вышивки

Образцы вышивки можно увеличивать или уменьшать на ПК с помощью ПО по вышиванию BERNINA (специальная принадлежность). Лучшие результаты получают при увеличении или уменьшении до 20 %.

Вышивание образцов сторонних поставщиков

BERNINA рекомендует загружать образцы вышивок любых форматов файла через бесплатную программу «ART-Link» на машину или на флеш-накопитель USB. С программой «ART-Link» можно быть уверенным в том, что образец вышивки считан и будет вышит правильно. «ART-Link» можно бесплатно загрузить с сайта www.bernina.com

Подкладочные стежки

Подкладочные стежки образуют основу образца вышивки и обеспечивают устойчивость и сохранение формы поля вышивки. Кроме того, благодаря им верхний слой стежков образца не так глубоко утопает в петлях или в ворсе ткани.

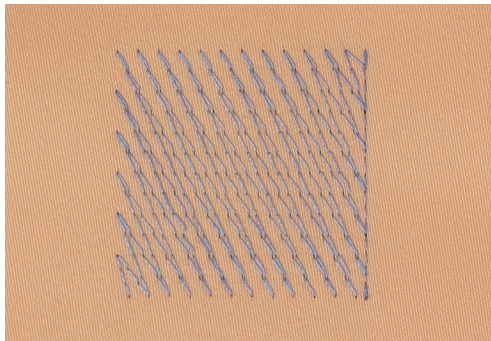

Гладьевой и сатиновый стежок

При гладьевом стежке игла попеременно втыкается в одну, а затем в противоположную сторону контура, так что нитки покрывают фигуру очень плотным зигзагом. Гладьевые стежки подходят для заполнения узких и небольших форм. Они не пригодны для заполнения больших

поверхностей, так как длинные стежки являются слишком рыхлыми и не покрывают правильно материал. Существует опасность, что при слишком длинных стежках нитки будут провисать и тем самым нарушится узор вышивки.

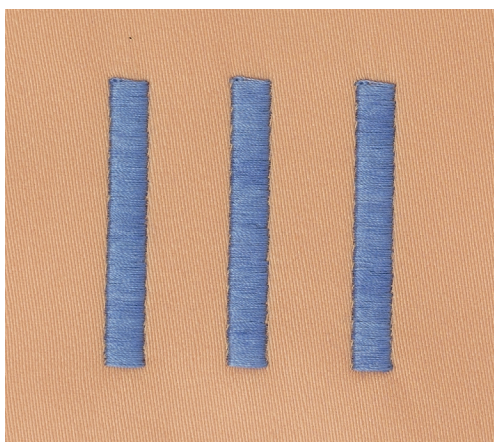

Простегивающие строчки

Большое количество коротких стежков одинаковой длины вышиваются смещенно по отношению друг к другу и образуют плотную поверхность заполнения.

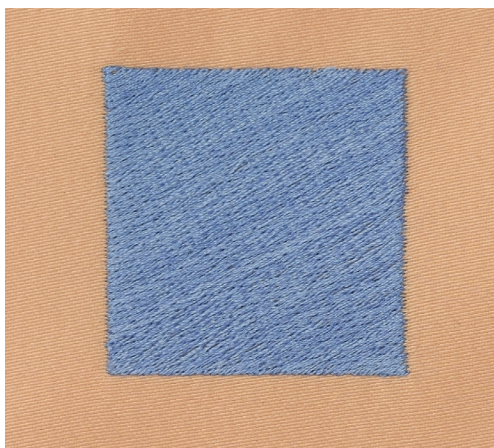

Соединительные стежки

Длинные стежки, используемые для того, чтобы перейти от одной части вышивального мотива к следующей. Перед соединительным стежком и после него выполняются закрепительные стежки.

Соединительные стежки обрезаются.

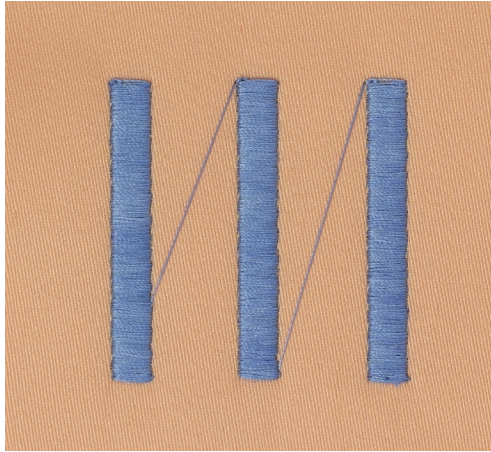

2 Подготовка к вышиванию

2.1 Коробка с принадлежностями

Закрепление коробки с принадлежностями

- > Отожмите обе поворотные опорные ножки на задней стороне коробки до упора.



Хранение принадлежностей

ВНИМАНИЕ

Неверное укладывание шпульки

Серебристая сенсорная поверхность шпульки может поцарапаться.

- > Убедитесь, что серебристая сенсорная поверхность шпульки при укладывании в коробку с принадлежностями находится на правой стороне.
- > Установите держатели (1) для шпулек, лапок и игл.
- > Мелкие детали, например, нитесматывающие шайбы и т. д., храните в отделениях (2) и (3).
- > Входящий в комплект поставок ассортимент игл храните в специальном отделении (4).
- > Уложите шпульки в отделение (5) коробки с принадлежностями так, чтобы серебристые сенсорные поверхности находились на правой стороне.
- > Чтобы вытащить шпульку, надавите вниз кнопку с пружиной.

- > Вышивальные лапки храните в держателях (6) (5.5 мм или 9.0 мм).

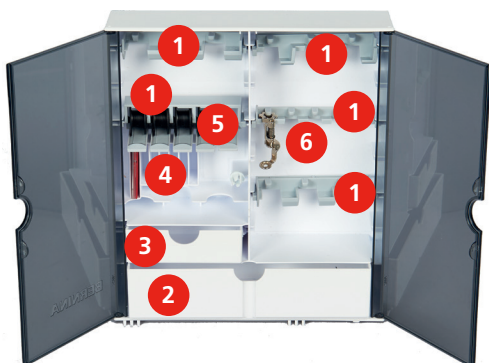

2.2 Подсоединение и включение

Подсоединение пусковой педали (специальная принадлежность)

- > Кабель пусковой педали вытяните на нужную длину.



- > Кабель пусковой педали вставьте в гнездо пусковой педали.



Подключение швейной машины к электрической сети

- > Вставьте разъем сетевого шнура в гнездо швейной машины.



- > Вставьте разъем сетевого кабеля в розетку.

Закрепление стилуса

- > Закрепите стилус в магнитном держателе.



Включение машины

- > Для подключения установите главный выключатель на «I».



Установка подсветки

Предпосылка:

- В программе Setup подсветка должна быть включена.



- > Нажмите на выключатель «Лампа подсветки», чтобы отключить подсветку.

- > Нажмите повторно на выключатель «Лампа подсветки», чтобы включить подсветку.
 - Включение и отключение подсветки можно также осуществлять в программе Setup (См. стр. 71).

2.3 Пусковая педаль (специальная принадлежность)

Управление скоростью шитья

Пусковой педалью можно плавно регулировать скорость шитья.

- > Осторожно надавите пусковую педаль вниз, чтобы стартовать машину.
- > Нажмите на пусковую педаль, чтобы вышивать быстрее.
- > Отпустите пусковую педаль, чтобы остановить машину.



Установка иглы вверх/вниз

- > Нажимайте на пусковую педаль пяткой, чтобы установить иглу вверх/вниз.



2.4 Катушкодержатель

Вращающийся катушкодержатель

Установка катушкодержателя



При работе с металлизированными или другими специальными нитками рекомендуется использовать вращающийся катушкодержатель.

Вращающийся катушкодержатель нужен при вышивании специальными нитками и может быть также использован для намотки во время вышивания.

- > Вдвиньте катушкодержатель вверх до упора.



Установка пенопластовой шайбы и катушки

Пенопластовая шайба предотвращает зависание нитки на вращающемся катушкодержателе.

- > Насадите пенопластовую шайбу на вращающийся катушкодержатель.

- > Насадите катушку на катушкодержатель.



Горизонтальный катушкодержатель

Насадка катушки, пенопластовой и нитесматывающей шайб

Нитесматывающая шайба обеспечивает равномерное разматывание нитки с катушки.

Нитесматывающая шайба используется только при лежащем катушкодержателе.

- > Насадите пенопластовую шайбу на катушкодержатель.
- > Насадите катушку на катушкодержатель.
- > Насадите подходящую нитесматывающую шайбу на катушку так, чтобы между нитесматывающей шайбой и катушкой не оставалось свободного пространства.



Использование сетки для катушек

Сетка для катушек удерживает нитки на катушке и предотвращает образование узлов и обрыв нитки. Сетка для катушек используется только при лежащем катушкодержателе.

- > Насадите катушку на катушкодержатель.



- > Натяните сетку для катушек с нитками на катушку.



Установка приставки для насаживания нескольких катушек

Подробная информация об установке приставки для насаживания нескольких катушек находится в отдельной инструкции по эксплуатации приставки для насаживания нескольких катушек.

2.5 Рукавная платформа

BERNINA 700 имеет стабильно сконструированную рукавную платформу, обеспечивающую много места справа и слева от иглы для больших проектов.

2.6 Вышивальная лапка

Установка позиции лапки клавишей «Лапка вверх/вниз»



- > Нажмите клавишу «Лапка вверх/вниз», чтобы поднять лапку.
- > Вновь нажмите клавишу «Лапка вверх/вниз», чтобы опустить лапку.

Установка вышивальной лапки

- > Поднимите иглу.
- > Выключите машину и отсоедините ее от сети.
- > Отожмите вверх рычажок крепления лапки.
- > Вставьте вышивальную лапку снизу в держатель.



- > Отожмите вниз рычажок крепления лапки.



Выбор вышивальной лапки в интерфейсе пользователя

После установки соответствующей вышивальной лапки (вышивальная лапка № 26, поставляемый в принадлежностях вышивальной модуль) ее можно выбрать и сохранить на машине. Кроме того, будут показаны альтернативные лапки, имеющиеся в распоряжении для соответственно выбранного образца вышивки.

- > Включите машину.
- > Выберите образец вышивки.
- > Нажмите клавишу «Индикатор лапки/Выбор лапки».



- > Нажмите клавишу «Опциональные лапки», чтобы просмотреть все подходящие лапки для выбранного образца вышивки.
- > Выберите вставленную вышивальную лапку.



2.7 Игла и игольная пластина

Установка вышивальной иглы



Иглы для вышивания типа 130/705 H-SUK имеют более крупное ушко, они слегка округлены. Они препятствуют износу нитки при использовании вязких комплексных и хлопчатобумажных вышивальных ниток. В зависимости от вышивальных ниток рекомендуются иглы № 70-SUK до № 90-SUK.

- > Переведите иглу в верхнее положение.
- > Выключите машину и отсоедините ее от сети.
- > Снимите вставленную лапку.
- > Ослабьте крепежный винт иглы серой торцевой отверткой.



- > Извлеките иглу.
- > Держите новую иглу лыской на колбе назад.
- > Вдвиньте иглу вверх до упора.
- > Затяните крепежный винт иглы серой торцевой отверткой.

Выбор иглы на дисплее

После замены иглы можно проверить, можно ли использовать ее с выбранной игольной пластиной.



- > Нажмите кнопку «Выбор иглы».

> Выберите вставленную иглу.



- Если выбранная игла подходит к игольной пластине, можно начать вышивание.
- Если выбранная игла не подходит к игольной пластине, автоматически заблокируется старт машины.

Выбор типа и номера иглы

Практичная функция напоминания: Чтобы никакая информация не терялась, можно дополнительно сохранить на машине тип и номер иглы. Сохраненные тип и номер иглы можно таким образом проверить в любое время.



> Нажмите клавишу «Выбор иглы».

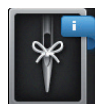

> Нажмите клавишу «Тип иглы/Толщина иглы».

> Выберите тип (1) вставленной иглы.

> Выберите номер (2) вставленной иглы.



Установка игольной пластины

На игольной пластине в области иглы имеется маленькое отверстие. Благодаря этому оптимизируется затягивание нитки (завязывание узлом верхней и нижней ниток). Это придает стежку более красивую вязку.

Предпосылка:

- Машина выключена и отсоединена от сети.
- Лапка и игла сняты.
- > Отжимайте вниз правую заднюю часть игольной пластины по маркировке до тех пор, пока она не откинется.



- > Снимите игольную пластину.
- > Уложите отверстия игольной пластины (PunchWork, специальная принадлежность) над соответствующим направляющим стержнем и надавите вниз, чтобы пластина зафиксировалась.



Выбор игольной пластины на дисплее

После замены игольной пластины можно проверить, можно ли использовать ее с выбранной иглой.



- > Нажмите кнопку «Выбор игольной пластины».
- > Выберите встроенную игольную пластину (PunchWork, специальная принадлежность).



- Если выбранная игла подходит к игольной пластине, можно начать вышивание.
- Если выбранная игла не подходит к игольной пластине, автоматически заблокируется старт машины.

2.8 Вдевание нитки

Заправка верхней нитки

Предпосылка:

- Игла и лапка подняты.
 - Машина выключена и отсоединена от сети.
- > Насадите пенопластовую шайбу на катушкодержатель.
 - > Насадите катушку на катушкодержатель таким образом, чтобы нитка сматывалась в направлении часовой стрелки.
 - > Насадите подходящую нитесматывающую шайбу.
 - > Затяните нитку по направлению стрелки через задний нитенаправитель (1), удерживая ее так, чтобы она была натянута и ее можно было уложить в регулятор натяжения нитки.
 - > Затяните нитку по направлению стрелки через регулятор натяжения (2).



- > Протяните нитку вниз (3) вокруг крышки нитепритягивателя (4).
- > Протяните нитку вверх и уложите ее в нитеподаватель (5).
- > Снова протяните нитку вниз (6).



- > Протяните нитку через направители (7/8) над лапкой.



- > Включите машину.
- > Слегка отожмите полуавтоматический рычажок нитевдевателя (9) вниз, держите его нажатым и протяните нитку под серым пальцем нитевдевателя (под крючком) влево (10).



- > Протяните нитку слева направо вокруг серого пальца нитевдевателя (вокруг крючка) (12).



- > Отожмите рычажок вниз до упора (11), а затем протяните нитку слева направо (12) через щель нитевдевателя (13) так, чтобы она зацепилась за проволочный крючок.

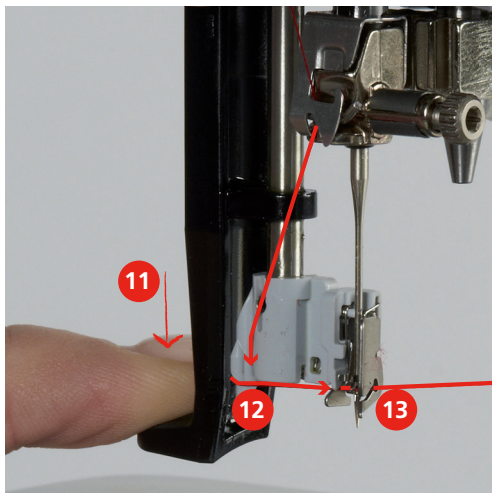

- > Чтобы заправить нитку, одновременно отпустите рычажок и нитку.
- > Вытяните петлю нитки (14) назад.

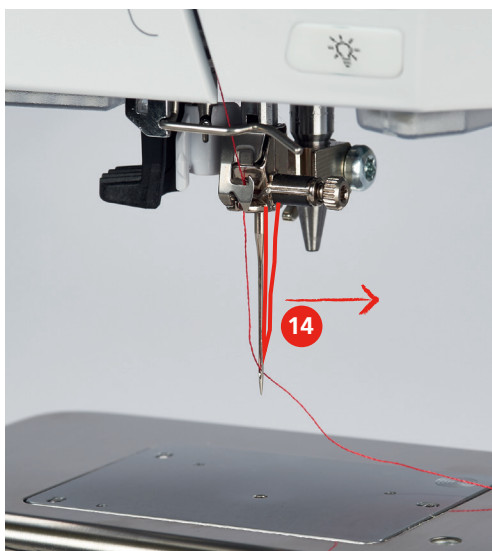

- > Протяните нитку под установленной лапкой и сзади вперед над нитеобрезателем (15) и обрежьте ее.



Намотка шпульной нитки



Шпульную нитку можно наматывать и во время вышивания, если использовать для намотки вращающийся катушкодержатель.

Предпосылка:

- Пенопластовая шайба, катушка и подходящая нитесматывающая шайба установлены.
- > Насадите пустую шпульку на шпindel (1) так, чтобы серебристые сенсорные поверхности были направлены вниз.



- > Заведите нитку влево в заднюю направляющую (2).
- > Обведите нитку по ходу часовой стрелки вокруг регулятора натяжения (3).
- > Наматывайте нитку по ходу часовой стрелки 2 – 3 раза на пустую шпульку (4).

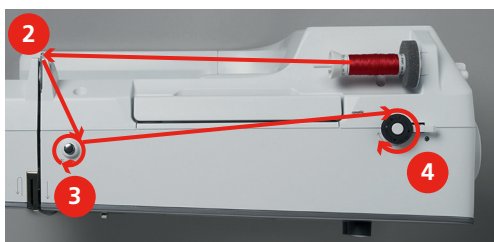

- > Вытяните и обрежьте остатки ниток нитеобрезателем на рычажке (5).



- > Прижмите рычажок (6) к шпулке.



- Машина наматывает и появляется дисплей для намотки.
- > Переместите задвижку на дисплее стилусом или пальцем, чтобы отрегулировать скорость намотки.
- > Чтобы остановить процесс намотки, нужно отжать рычажок вправо.
- > Вновь прижмите рычажок к шпулке, чтобы продолжить процесс намотки.
 - Как только шпулка будет заполнена, машина автоматически остановит процесс намотки.
- > Снимите шпулку и обрежьте нитку нитеобрезателем.

Заправка шпульной нитки

Предпосылка:

- Игла поднята.
- Машина выключена, а крышка петлителей открыта.
- > Нажмите на рычажок расцепления на шпульном колпачке (1).

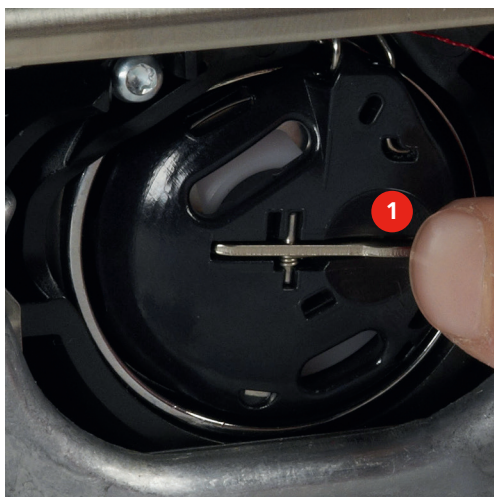

- > Извлеките шпульный колпачок.
- > Снимите шпулку из шпульного колпачка.

- > Насадите новую шпульку так, чтобы серебристые сенсорные поверхности были направлены назад к шпульному колпачку.



- > Затяните нитку слева в прорезь (2).



- > Протяните нитку вправо под пружину (3), проведите ее под двумя нитенаправителями (4) и вытяните вверх.



- > Чтобы установить шпульный колпачок на машину, держите его так, чтобы нитенаправитель (5) указывал вверх.

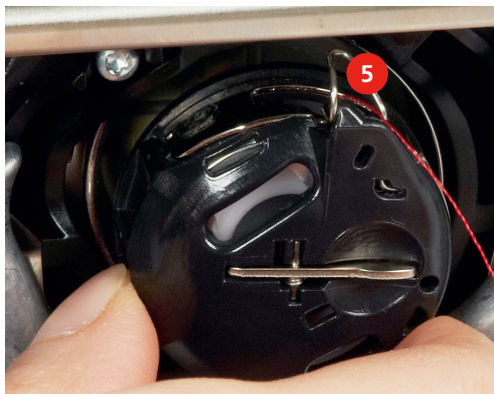

- > Установите шпульный колпачок.
- > Надавите на середину шпульного колпачка, чтобы он зафиксировался.
- > Затяните нитку в нитеобрезатель (6) и обрежьте ее.

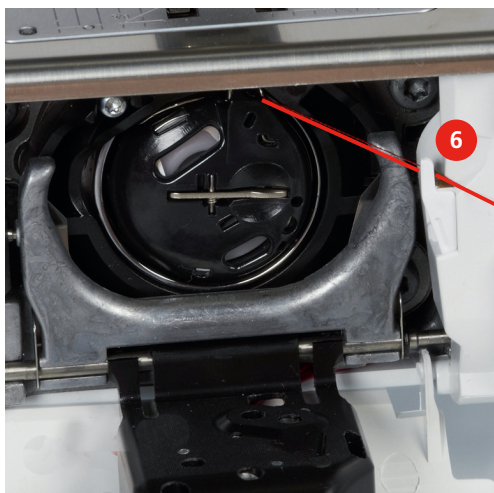

- > Закройте крышку петлителей.

Вытягивание нижней нитки вверх

Чтобы вытянуть вверх нижнюю нитку, нужно, чтобы машина была готова к вышиванию.



- > Удерживайте верхнюю нитку.
- > Нажмите клавишу «Нижняя нитка вверху».
- Нижняя нитка автоматически вытягивается вверх.

Индикатор количества шпульной нитки

Как только количество шпульной нитки станет критическим, в поле «Индикатор количества шпульной нитки» появится сообщение о том, что шпульная нитка почти закончилась.



- > Нажмите клавишу «Индикатор количества шпульной нитки», чтобы заправить шпульную нитку согласно анимации.

2.9 Присоединение вышивального модуля

ВНИМАНИЕ

Транспортировка вышивального модуля

Повреждения на соединении вышивального модуля и машины.

- > Перед перевозкой снимите вышивальный модуль с машины.

Предпосылка:

- Приставной столик (специальная принадлежность) не должен быть установлен.
- > Установите вышивальный модуль и машину на стабильной, ровной поверхности.
- > Убедитесь, что вышивальная консоль может беспрепятственно перемещаться.
- > Поднимите вышивальный модуль с левой стороны.
- > Осторожно придвиньте вышивальный модуль слева к гнезду вышивального модуля машины (1).

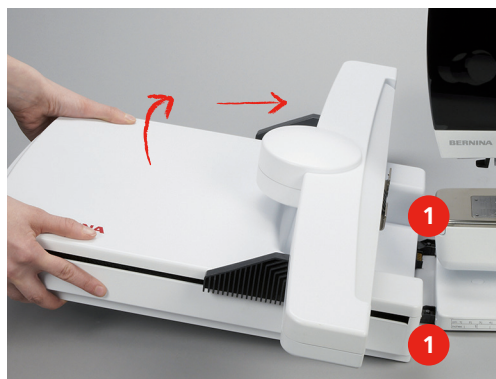

- > Для снятия вышивального модуля поднимите его с левой стороны и осторожно отведите влево.

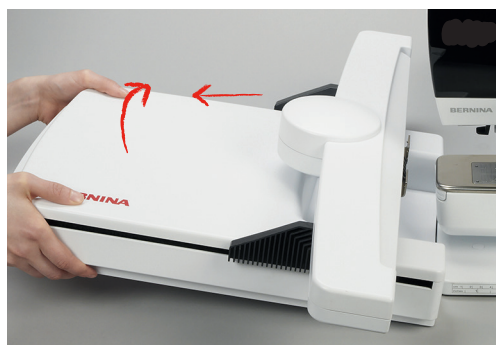

2.10 Выбор образца вышивки

Все образцы вышивки можно либо вышивать напрямую, либо изменять разными функциями, предлагаемыми машиной. Все образцы вышивки Вы найдете в конце этой инструкции по эксплуатации (См. стр. 129). Помимо этого, образцы вышивки можно сохранять в собственной ячейке памяти или на флешке USB BERNINA (специальная принадлежность).

Предпосылка:

- Вышивальная лапка № 26 установлена.
- > Выберите в одной из папок алфавит, образец вышивки или собственный образец.

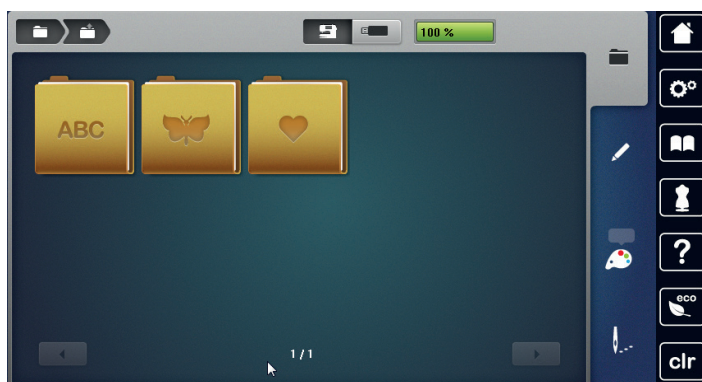

2.11 Пяльцы

Обзор Выбор пялец

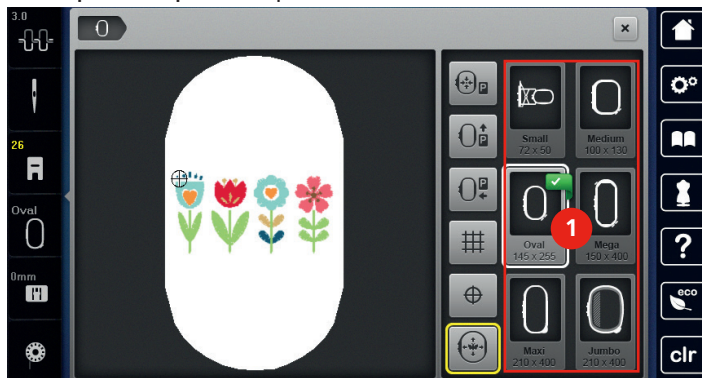

1 Выбор пялец

Выбор пялец

Лучший результат достигается, когда для образца вышивки выбирают минимально возможные пяльцы.

Пяльцы имеют предварительно заданный размер, который указывается.

Предпосылка:

- Образец вышивки выбран.



> Нажмите клавишу «Выбор пялец».

- Машина автоматически выбирает оптимальные пяльцы для данного размера образца вышивки. Если заданных пялец нет, можно выбрать другие пяльцы. Если будут установлены не соответствующие выбранным пяльцы, установленные пяльцы считаются активными и соответственно будет подогнана область вышивания.

> Выберите нужные пяльцы.

Обрываемый стабилизатор

Стабилизатор придает вышивальному проекту больше стабильности. Обрываемый стабилизатор подходит для всех тканых и не растягивающихся материалов. Можно применять 1 или 2 слоя. Стабилизаторы имеются в продаже с различной толщиной. На крупных вышитых поверхностях стабилизатор остается под вышивальными стежками. Стабилизатор закрепляется на изнанке распыляемым клеем. После вышивания выступающий стабилизатор осторожно обрывают.

Обрезаемый стабилизатор

Стабилизатор придает вышивальному проекту больше стабильности. Обрезаемый стабилизатор подходит для всех эластичных материалов. Можно применять 1 или 2 слоя. Стабилизаторы имеются в продаже с различной толщиной. На крупных вышитых поверхностях стабилизатор остается под вышивальными стежками. Стабилизатор закрепляется на изнанке распыляемым клеем. После вышивания выступающий стабилизатор осторожно обрезают.

Использование распылителя клея

Использовать распылитель клея рекомендуется для всех эластичных и гладких материалов и трикотажных изделий. Это предотвращает растягивание и скольжение ткани. Аппликации точно фиксируются распылителем клея. Не используйте распылитель клея вблизи от машины, чтобы избежать загрязнения.

- > Нанесите распыляемый клей экономно на стабилизатор с расстояния 25 – 30 см.
- > Прижмите ткань и обрызганный клеем стабилизатор друг к другу без образования складок.
- > Фиксируйте мелкие детали, как например карманы или воротники, на стабилизаторе.
- > Чтобы избежать неровностей, например на махровых тканях или ватине, не натягивайте детали, а распылите клей на стабилизатор и натяните его.
- > Зафиксируйте вышиваемые детали.

Использование крахмального спрея

Крахмальный спрей придает дополнительную жесткость тонким или рыхлым тканям. Под изнаночной стороной ткани нужно всегда применять дополнительный стабилизатор.

- > Распылите крахмальный состав на ткань.
- > Хорошо просушите ткань и при необходимости прогладьте ее утюгом.

Использование приклеиваемого стабилизатора

Приклеиваемые стабилизаторы имеются в продаже с различной толщиной. Рекомендуется использовать приклеиваемые стабилизаторы, которые можно легко отделить от ткани.

Приклеиваемые стабилизаторы подходят для всех тканей, склонных к растягиванию, например, таких эластичных тканей, как трикотаж или джерси.

- > Прикрепите приклеиваемый стабилизатор к изнаночной стороне ткани горячим утюгом.

Использование самоклеющегося стабилизатора

Самоклеющиеся стабилизаторы подходят для таких тканей, как джерси и шелк, а также для вышивальных проектов, которые не растягиваются в пальцах.

- > Растяните стабилизатор в пальцах бумажной стороной вверх.
- > Надрежьте бумагу ножницами и удалите ее из рамки.
- > Наложите материал на клейкую основу и прижмите его.
- > Удалите клейкие остатки перед стартом машины.

Использование водорастворимой пленки



При кружевных вышивках рекомендуется растягивать в пальцах 1 – 3 слоя водорастворимой пленки. Так как образец вышивается не на ткани, вышивка остается на стабилизаторе.

Образцы нужно обязательно соединить короткими стежками, так как в противном случае отдельные образцы распадутся.

Пленка легко удаляется после вышивания растворением в воде. Водорастворимый стабилизатор является защитой для материалов с высоким ворсом, предотвращающей повреждение петель, например, на махровых тканях. Это предотвращает провисание ниток и выглаживание отдельных петель. Водорастворимые пленки подходят для легких тканей, через которые просвечиваются стабилизаторы из других материалов, а также для кружевных вышивок.

- > Уложите стабилизатор на лицевую сторону ткани.
- > Закрепите все слои вместе в пальцах.
- > Пленку при необходимости приклейте распыляемым клеем.

- > Изнанку ворсовой ткани дополнительно укрепите подходящей прокладкой. Можно кроме того уложить водорастворимую пленку на поверхность и закрепить сметочными стежками.
- > Растворите образец вышивки и разложите его для сушки на плоской поверхности.

Подготовка пялец

Пяльцы состоят из наружной и внутренней рамок. Для каждого пялец имеется свой шаблон. Поле вышивания размечено квадратами размером 1 x 1 см. Средняя точка и угловые точки средних линий снабжены отверстиями. Нужные обозначения можно перенести на ткань.

- > Отметьте на материале среднюю точку вышиваемого образца водорастворимым карандашом.

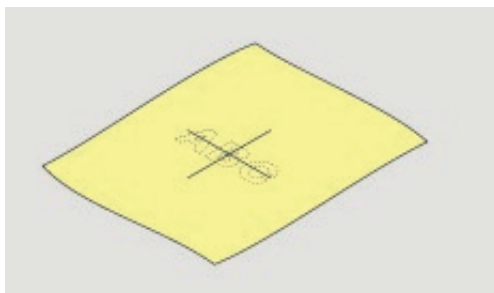

- > Расслабьте регулировочный винт на наружной рамке.
- > Выньте внутреннюю рамку.
- > Убедитесь, что маркировочные стрелки на обеих рамках совпали друг с другом.
- > Установите держатель шаблона.
- > Вложите вышивальный шаблон во внутреннюю рамку таким образом, чтобы надпись BERNINA находилась у передней кромки у маркировочной стрелки, зафиксируйте шаблон.

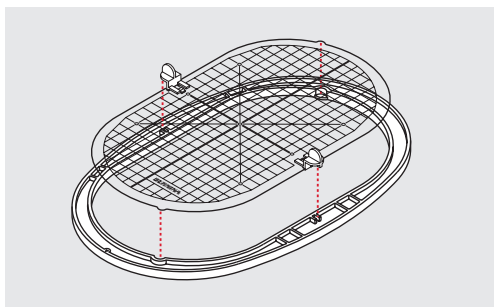

- > Уложите ткань под внутреннюю рамку.
- > Среднюю точку образца вышивки совместите с серединой шаблона.

- > Наложите ткань вместе с внутренней рамкой на наружную рамку так, чтобы маркированные стрелки на обеих рамках совпали друг с другом.

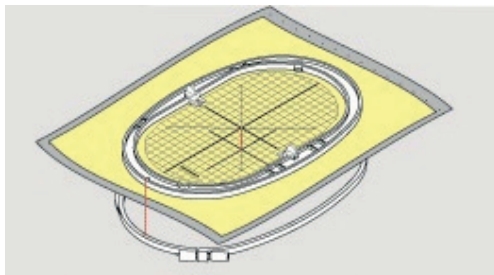

- > Вдвиньте рамки друг в друга так, чтобы не произошло смещения ткани.
- > Закрепите материал в пяльцах.
- > Затяните винт.
- > Извлеките шаблон из пялец с помощью держателя шаблона.

Установка пялец

- > Поднимите иглу.
- > Поднимите вышивальную лапку.
- > Держите выбранные пяльцы руками так, чтобы лицевая сторона ткани была направлена вверх, а устройство для закрепления пялец находилось с левой стороны.
- > Заведите пяльцы под вышивальную лапку.
- > Сожмите прижимные рычажки (1) устройства для закрепления пялец.
- > Поставьте пяльцы (2) над устройством закрепления пялец на вышивальной консоли.
- > Отожмите пяльцы вниз, чтобы они были зафиксированы.
- > Отпустите прижимные рычажки (1).

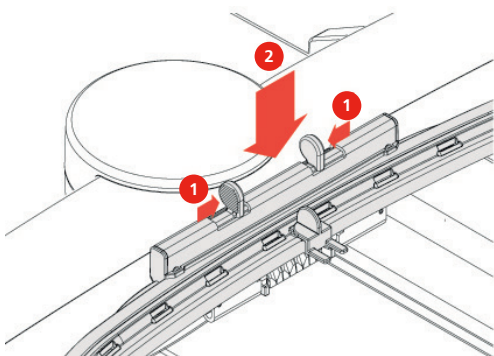

- > Сожмите прижимные рычажки устройства закрепления пялец, чтобы снять пяльцы.
- > Вытяните пяльцы.

Центрирование пялец к игле

Перемещение пялец облегчает заправку верхней нитки, если игла находится вблизи от пялец.



> Нажмите клавишу «Индикатор пялец/Выбор пялец».



> Нажмите клавишу «Центрирование пялец к игле» или.



> Нажмите кнопку «Центрирование пялец к игле».

> Заправьте верхнюю нитку (См. стр. 49).



> Нажмите кнопку «Start/Stop», чтобы вернуть пяльцы в последнюю позицию.

Перемещение пялец назад

Чтобы облегчить замену выдвижной шпульки, рекомендуется перед заправкой нитки переместить пяльцы назад. Это упростит доступ к крышке петлителей.



> Нажмите клавишу «Индикатор пялец/Выбор пялец».



> Нажмите клавишу «Перемещение пялец назад» или.



> Нажмите кнопку «Перемещение пялец назад».

> Заправьте верхнюю нитку (См. стр. 53).



> Нажмите кнопку «Start/Stop», чтобы вернуть пяльцы в последнюю позицию. При необходимости оттяните верхнюю нитку.

Перемещение вышивальной консоли влево



> Нажмите клавишу «Индикатор пялец/Выбор пялец».

> Снимите пяльцы.



> Нажмите клавишу «Перемещение вышивальной консоли влево».

– Появится анимация «Снятие пялец».



> Нажмите клавишу «Подтвердить», чтобы переместить пяльцы влево в позицию парковки.

Решетка включена/отключена

Благодаря тому, что видны середина палец и разграфленные в клетку вспомогательные линии, можно лучше разместить образец вышивки.



> Нажмите клавишу «Индикатор палец/Выбор палец».

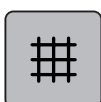

> Нажмите клавишу «Решетка включена/отключена», чтобы показать на дисплее середину палец.

> Повторно нажмите клавишу «Решетка включена/отключена», чтобы показать разграфленные вспомогательные линии.

> Повторно нажмите клавишу «Решетка включена/отключена», чтобы отключить изображение середины палец и разграфленных вспомогательных линий.

Выбор середины образца вышивки

Пяльцы будут расположены таким образом, чтобы игла находилась точно над серединой образца вышивки или над началом образца.



> Нажмите клавишу «Индикатор палец/Выбор палец».



> Нажмите клавишу «Середина образца вышивки» или



> Нажмите кнопку «Середина образца вышивки», чтобы расположить пяльцы таким образом, чтобы игла находилась точно над серединой образца вышивки.

> Нажмите повторно клавишу «Середина образца вышивки» или

> Нажмите повторно кнопку «Середина образца вышивки», чтобы расположить пяльцы таким образом, чтобы игла находилась точно над серединой образца вышивки.

Виртуальное позиционирование палец

При новом позиционировании образца вышивки палец автоматически переместятся в новую позицию. Поэтому клавиша «Виртуальное позиционирование» автоматически активна и обрамлена желтым цветом, если встроены палец.

Предпосылка:

- Палец встроены.



> Нажмите клавишу «Индикатор палец/Выбор палец».



- > Нажмите клавишу «Виртуальное позиционирование», чтобы отключить автоматическое движение пялец при новом позиционировании образца вышивки.
- > Нажмите повторно клавишу «Виртуальное позиционирование», чтобы включить автоматическое движение пялец при новом позиционировании образца вышивки.



3 Установочная программа Setup

3.1 Настройки по вышиванию

Регулировка натяжения верхней нитки

Изменения натяжения верхней нитки в программе Setup оказывают влияние на все образцы строчек. Установки в программе Setup сохраняются после выключения.



> Нажмите клавишу «Программа Setup».



> Нажмите клавишу «Настройки по вышиванию».



> Нажмите клавишу «Изменение натяжения верхней нитки».

> Перемещайте движок стилусом или пальцем или нажимайте кнопки «+» или «-», чтобы изменить натяжение верхней нитки.

> Нажмите желтую клавишу, чтобы вернуть изменения к базовым установкам.

Установка максимальной скорости вышивания

С помощью этой функции можно уменьшить максимальную скорость.



> Нажмите клавишу «Программа Setup».



> Нажмите клавишу «Настройки по вышиванию».



> Нажмите клавишу «Изменение максимальной скорости».

> Перемещайте движок стилусом или пальцем или нажимайте кнопки «+» или «-», чтобы изменить максимальную скорость.

> Нажмите желтую клавишу, чтобы вернуть изменения к базовым установкам.

Центрирование образца

При открытии образцов на машине они всегда находятся в центре пялец. При желании открыть образец в оригинальной позиции (установленной ПО по вышиванию BERNINA), нужно включить функцию «Центрирование образца».



> Нажмите клавишу «Программа Setup».



> Нажмите клавишу «Настройки по вышиванию».



> Нажмите клавишу «Центрирование образца».



> Нажмите на выключатель в правой части.

– Сдвинутый и в этой позиции сохраненный образец при выборе откроется в сохраненной позиции.

> Нажмите снова на выключатель в правой части.

– Образец выравнивается по центру пялец.

Калибровка вышивальных пялец

Калибровка вышивальных пялец - это установка иглы в середине пялец.

Предпосылка:

- Вышивальный модуль присоединен и вышивальные пяльцы с соответствующим вышивальным шаблоном встроены.



> Нажмите клавишу «Программа Setup».



> Нажмите клавишу «Настройки по вышиванию».



> Нажмите клавишу «Калибровка пялец».

> Выберите нужные пяльцы и следуйте указаниям на дисплее.

> Нажмите клавишу «Удаление» (1), чтобы удалить текущую калибровку.

> Установите иглу с помощью стрелок точно в центре.



Установка толщины ткани

Если толщина ткани, например, при махровых материалах, составляет более 4 мм, рекомендуется выбрать 7.5 или 10 мм. Чем толще ткань, тем медленнее вышивает машина. При выключении машины изменения возвращаются к базовой установке 4 мм.



> Нажмите клавишу «Программа Setup».



> Нажмите клавишу «Настройки по вышиванию».



> Нажмите клавишу «Выбор толщины ткани».

> Выберите толщину ткани.

Установка закрепительных стежков

Образцы запрограммированы с закрепительными стежками или без них. Машина распознает, если закрепительные стежки не запрограммированы, и добавляет их.



> Нажмите клавишу «Программа Setup».



> Нажмите клавишу «Настройки по вышиванию».



> Нажмите клавишу «Включение/отключение закрепительных стежков».



> Нажмите выключатель в верхней правой части, чтобы отключить закрепительные стежки в начале.

– Если образец содержит запрограммированные закрепительные стежки, они будут вышиты.

– Если образец не содержит запрограммированных закрепительных стежков, они не будут вышиты.

> Нажмите повторно на выключатель, чтобы включить закрепительные стежки в начале.

– Если образец содержит запрограммированные закрепительные стежки, они будут вышиты.

– Если образец не содержит запрограммированных закрепительных стежков, они будут добавлены и вышиты.

- > Нажмите выключатель в нижней правой части, чтобы отключить закрепительные стежки в конце.
 - Если образец содержит запрограммированные закрепительные стежки, они будут вышиты.
 - Если образец не содержит запрограммированных закрепительных стежков, они не будут вышиты.
- > Нажмите повторно на выключатель, чтобы включить закрепительные стежки в конце.
 - Если образец содержит запрограммированные закрепительные стежки, они будут вышиты.
 - Если образец не содержит запрограммированных закрепительных стежков, они будут добавлены и вышиты.

Установка нитеобрезания



- > Нажмите клавишу «Программа Setup».



- > Нажмите клавишу «Настройки по вышиванию».



- > Нажмите клавишу «Установки нитеобрезания».



- > Нажмите на выключатель в верхней части дисплея (1), чтобы отключить автоматическое нитеобрезание после замены ниток.
- > Нажмите повторно на выключатель в верхней части дисплея (1), чтобы включить автоматическое нитеобрезание после замены ниток.
- > Нажмите на выключатель в центральной части дисплея (2), машина остановится примерно через 7 стежков и остаток нитки можно будет обрезать вручную.
- > Нажмите повторно на выключатель в центральной части дисплея (2), машина не будет останавливаться для обрезания нитки вручную.
- > Нажмите кнопки «-» или «+» (3), чтобы установить, начиная с какой длины будут обрезаться закрепительные строчки.

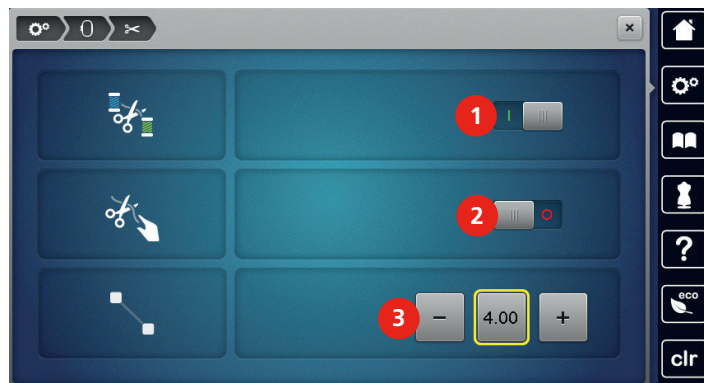

- > Нажмите желтую клавишу, чтобы вернуть изменения к базовым установкам.

3.2 Выбор собственных установок



- > Нажмите клавишу «Программа Setup».



- > Нажмите клавишу «Собственные установки».
- > Выберите по желанию цвет и фон дисплея.
- > Нажмите на текстовое поле над установками цвета.

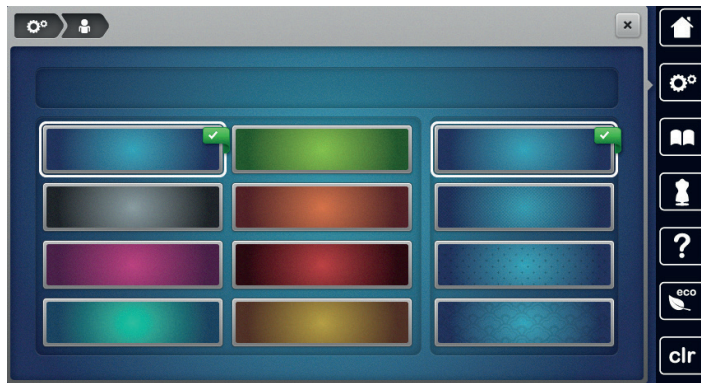

- > Наберите приветственный текст.
- > Нажмите клавишу «ABC» (стандартная установка), чтобы использовать заглавные буквы.
- > Нажмите клавишу «abc», чтобы использовать строчные буквы.
- > Нажмите клавишу «123», чтобы использовать цифры и математические символы.
- > Нажмите клавишу «@&!», чтобы использовать служебные символы.
- > Нажмите на текстовое поле над клавиатурой, чтобы полностью удалить введенный текст.



- > Нажмите клавишу «DEL», чтобы удалять отдельные части слова введенного текста.



- > Нажмите клавишу «Подтвердить».

3.3 Функции контроля

Установка контроля игольной нитки



- > Нажмите клавишу «Программа Setup».



- > Нажмите клавишу «Установки контроля».



- > Нажмите выключатель в верхней части дисплея, чтобы отключить контроль игольной нитки.
- > Нажмите повторно на выключатель, чтобы включить контроль игольной нитки.

Установка контроля шпульной нитки



> Нажмите клавишу «Программа Setup».



> Нажмите клавишу «Установки контроля».



- > Нажмите выключатель в нижней части дисплея, чтобы отключить контроль шпульной нитки.
- > Нажмите повторно на выключатель, чтобы включить контроль шпульной нитки.

3.4 Установка звука



> Нажмите клавишу «Программа Setup».



> Нажмите клавишу «Настройка звука».

- > Нажмите выключатель (1), чтобы полностью отключить звук.
- > Нажмите повторно выключатель (1), чтобы полностью включить звук.
- > Нажмите в части (2) кнопки «1 – 4», чтобы установить нужный звук для выбора образца вышивки.



> Нажмите в части (2) кнопку «Громкоговоритель», чтобы отключить звуковой сигнал при выборе образца вышивки.

> Нажмите повторно в части (2) кнопку «Громкоговоритель», чтобы включить звуковой сигнал при выборе образца вышивки.

> Нажмите в части (3) кнопки «1 – 4», чтобы установить нужный звук для выбора функций.



> Нажмите в части (3) кнопку «Громкоговоритель», чтобы отключить звуковой сигнал при выборе функций.

> Нажмите повторно в части (3) кнопку «Громкоговоритель», чтобы включить звуковой сигнал при выборе образца вышивки.

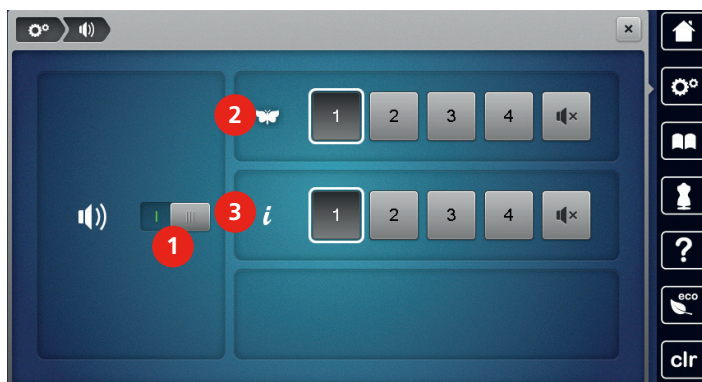

3.5 Установки машины

Выбор языка

Интерфейс пользователя можно по желанию клиента установить на нужном языке, так как BERNINA предоставляет в распоряжение клиентов широкий спектр международных языков. При обновлении встроенной программы при необходимости добавляются новые языки для интерфейса пользователя.



> Нажмите клавишу «Программа Setup».



> Нажмите клавишу «Настройки машины».



> Нажмите клавишу «Выбор языка».

> Выберите язык.

Настройка яркости дисплея

Яркость дисплея можно настраивать по собственным потребностям.



> Нажмите клавишу «Программа Setup».



> Нажмите клавишу «Настройки машины».



> Нажмите клавишу «Настройка яркости».

> Перемещайте движок в верхней части дисплея стилусом или пальцем или нажимайте кнопки «+» или «-», чтобы изменить яркость дисплея.

Установка подсветки

Яркость подсветки можно настраивать по собственным потребностям.



> Нажмите клавишу «Программа Setup».



> Нажмите клавишу «Настройки машины».



> Нажмите клавишу «Настройка яркости».

> Перемещайте движок в нижней части дисплея стилусом или пальцем или нажимайте кнопки «+» или «-», чтобы настроить яркость подсветки.



- > Нажмите выключатель, чтобы отключить подсветку.
- > Нажмите повторно на выключатель, чтобы включить подсветку.

Калибровка экрана

Дальнейшую информацию по этой теме Вы найдете в главе Приложение в пункте Устранение неполадок в конце инструкции по эксплуатации.



- > Нажмите клавишу «Программа Setup».



- > Нажмите клавишу «Настройки машины».



- > Нажмите клавишу «Калибровка экрана».
- > Нажмите на крестики по очереди стилусом.

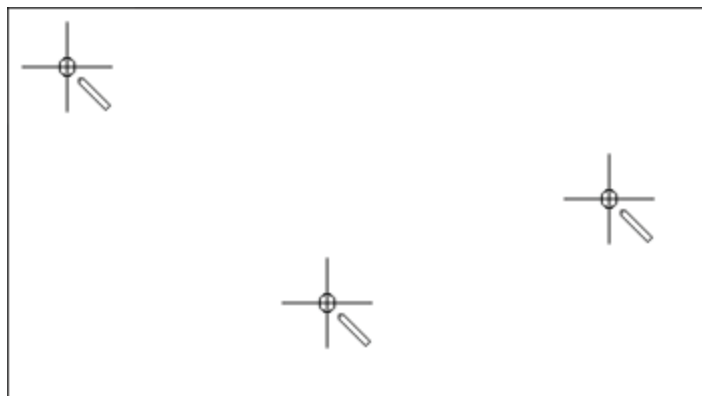

Восстановление базовых установок

ВНИМАНИЕ: При этой функции удаляются все индивидуальные установки.



- > Нажмите кнопку «Программа Setup».



- > Нажмите кнопку «Настройки машины».



- > Нажмите кнопку «Базовые установки».



- > Нажмите кнопку «Базовые установки Вышивание».



- > Нажмите кнопку «Подтвердить», чтобы восстановить базовые установки для настроек по вышиванию.

Удаление собственных данных

Можно удалить уже не нужные образцы и появится место для новых образцов.



> Нажмите кнопку «Программа Setup».



> Нажмите кнопку «Настройки машины».



> Нажмите кнопку «Базовые установки».



> Нажмите кнопку «Удаление собственных образцов вышивок».



> Нажмите кнопку «Подтвердить», чтобы удалить все образцы вышивок из собственной памяти.

Удаление образца на флеш-накопителе USB BERNINA

Если на флеш-накопителе USB BERNINA (специальная принадлежность) сохранены уже не нужные образцы, можно подключить флеш-накопитель к машине и удалить данные.

> Вставьте флеш-накопитель USB BERNINA (специальная принадлежность) в порт USB на машине.



> Нажмите клавишу «Программа Setup».



> Нажмите клавишу «Настройки машины».



> Нажмите клавишу «Базовые установки».



> Нажмите клавишу «Удаление данных с флеш-накопителя USB».



> Нажмите клавишу «Подтвердить», чтобы удалить все данные на флеш-накопителе USB BERNINA (специальная принадлежность).

Актуализация встроенной программы машины

ВНИМАНИЕ

Флеш-накопитель USB BERNINA (специальная принадлежность) удаляется слишком рано

ПО не актуализируется и машину нельзя использовать.

- > Вытащите флешку USB BERNINA (специальная принадлежность) только после того, как успешно завершится актуализация.

Актуальное ПО машины и детальную пошаговую инструкцию по процессу актуализации можно скачать на www.bernina.com. Как правило, персональные данные и установки при обновлении ПО автоматически перенимаются. Но из соображений безопасности рекомендуется перед обновлением ПО сохранить все данные и установки на флешке USB BERNINA (специальная принадлежность). Если персональные данные и установки пропадут при обновлении ПО, их можно будет снова ввести в машину.

- > Вставьте в гнездо машины флешку USB BERNINA (специальная принадлежность), в формате FAT32, с новой версией ПО.



- > Нажмите кнопку «Программа Setup».



- > Нажмите кнопку «Настройки машины».



- > Нажмите кнопку «Техобслуживание/обновление».



- > Нажмите кнопку «Обновление машины».



- > Нажмите кнопку «Сохранение данных на флешке USB».
 - Кнопка будет помечена зеленой галочкой.



- > Нажмите кнопку «Обновление», чтобы стартовать актуализирование ПО.

Восстановление сохраненных данных

ВНИМАНИЕ

Флеш-накопитель USB BERNINA (специальная принадлежность) удаляется слишком рано

Сохраненные данные не передаются и машину нельзя использовать.

- > Удаляйте флеш-накопитель USB BERNINA (специальная принадлежность) только тогда, когда сохраненные данные успешно перенесены.

Если персональные данные и установки после обновления ПО не имеются в Вашем распоряжении, можно их позднее вновь перенести на машину.

- > Вставьте флеш-накопитель USB BERNINA (специальная принадлежность) с сохраненными данными и установками в порт USB на машине.



- > Нажмите клавишу «Программа Setup».



- > Нажмите клавишу «Настройки машины».



- > Нажмите клавишу «Техобслуживание/обновление».



- > Нажмите клавишу «Обновление машины».



- > Нажмите клавишу «Передача на машину сохраненных данных».
- Клавиша будет помечена зеленым крючком.

Чистка нитеулавливателя

В главе «Уход и чистка» имеются для этого дальнейшие пошаговые иллюстрированные инструкции.



- > Нажмите клавишу «Программа Setup».



- > Нажмите клавишу «Настройки машины».



- > Нажмите клавишу «Техобслуживание/обновление».



- > Нажмите клавишу «Чистка нитеулавливателя».
- > Почистите нитеулавливатель согласно указаниям на дисплее.

Смазка машины



Электрические части

Опасность повреждения иглы и челнока.

- > Выключите машину и отсоедините ее от сети.



Смазка челнока

Слишком большое количество масла может привести к загрязнению ткани и ниток.

- > Введите по одной капле масла BERNINA в оба контейнера для масла. Выполните сначала пробное шитье или вышивание.

В программе Setup с помощью анимации показывается, как смазывать машину. В главе «Уход и чистка» имеются для этого дальнейшие пошаговые иллюстрированные инструкции (См. стр. 113). Для смазки машины обязательно применяйте масло BERNINA.



- > Нажмите клавишу «Программа Setup».



- > Нажмите клавишу «Настройки машины».



- > Нажмите клавишу «Техобслуживание/обновление».



- > Нажмите клавишу «Смазка машины».
- > Смажьте машину маслом согласно указаниям на дисплее.

Упаковка вышивального модуля

Чтобы уложить вышивальный модуль в оригинальную упаковку, не сдвигая руками вышивальную консоль, нужно предварительно подготовить вышивальную консоль к упаковке.

Предпосылка:

- Вышивальный модуль подсоединен к машине.



- > Нажмите клавишу «Программа Setup».



> Нажмите клавишу «Настройки машины».



> Нажмите клавишу «Техобслуживание/обновление».



> Нажмите клавишу «Положение упаковки для вышивального модуля».

> Следуйте указаниям на дисплее.

Проверка встроенной программы

Показываются версии встроенной программы и технического обеспечения машины и подсоединенного вышивального модуля.



> Нажмите клавишу «Программа Setup».



> Нажмите клавишу «Настройки машины».



> Нажмите клавишу «Информация».



> Нажмите клавишу «Информация о встроенной программе и техническом обеспечении».

Проверка общего количества стежков

Указывается общее количество стежков машины, а также количество стежков, начиная с последнего проведенного специалистом BERNINA сервисного обслуживания.



> Нажмите клавишу «Программа Setup».



> Нажмите клавишу «Настройки машины».



> Нажмите клавишу «Информация».



> Нажмите клавишу «Информация о встроенной программе и техническом обеспечении».

Внесение данных о дилерах

Можно внести контактные данные Вашего дилера BERNINA.



> Нажмите клавишу «Программа Setup».



> Нажмите клавишу «Настройки машины».



> Нажмите клавишу «Информация».



> Нажмите клавишу «Данные о дилерах», чтобы внести данные о дилерах.



> Нажмите клавишу «Название фирмы», чтобы внести название фирмы дилера BERNINA.



> Нажмите клавишу «Адрес», чтобы внести адрес дилера BERNINA.



> Нажмите клавишу «Телефон», чтобы внести телефон дилера BERNINA.



> Нажмите клавишу «Интернет», чтобы внести сайт или E-mail дилера BERNINA.

Сохранение сервисных данных

Сервисные данные об актуальном состоянии машины можно сохранить на флеш-накопителе USB BERNINA (специальная принадлежность) и доставить дилеру BERNINA.

> Вставьте флеш-накопитель USB BERNINA (специальная принадлежность) с достаточным полем памяти в порт USB на машине.



> Нажмите клавишу «Программа Setup».



> Нажмите клавишу «Настройки машины».



> Нажмите клавишу «Информация».

4 Системные установки

4.1 Вызов учебной программы

Учебная программа Tutorial дает информацию и разъяснения по различным областям вышивания.



- > Нажмите кнопку «Учебная программа Tutorial».
- > Выберите нужную тему, чтобы получить информацию.

4.2 Вызов консультанта по вышиванию

Консультант по вышиванию информирует о помощи при принятии решений в вышивальных проектах. По данным о нужном вышивальном проекте и ткани показываются, например, предложения по подходящей игле и вышивальной лапке.



- > Нажмите кнопку «Консультант по вышиванию».
- > Выберите вышивальный проект.
- > Выберите ткань, на которой Вы будете вышивать.
- > Нажмите кнопку Подтвердить.
 - Если образец вышивки уже выбран, появится предупреждение, что он будет перезаписан.

4.3 Вызов помощи

- > Откройте окно на экране, для которого Вам нужна помощь.
- > Нажмите клавишу «Помощь», чтобы стартовать режим помощи.
- > Нажмите на экране клавишу, к которой нужна вспомогательная информация.
 - На экране будет показана вспомогательная информация к выбранной клавише.



4.4 Использование режима Eco

При длительном прерывании работы машина может перейти в режим экономии. Режим экономии одновременно служит как защита от детей. На дисплее нельзя ничего выбрать, а машина не может быть включена.



- > Нажмите клавишу «Режим есо».
 - Дисплей выключается. Расход энергии уменьшается и отключается подсветка.
- > Нажмите повторно клавишу «Режим есо».
 - Машина вновь готова к эксплуатации.

4.5 Кнопкой «clr» отменяются все изменения

Все изменения образцов можно вернуть к базовым установкам. Исключением являются образцы, сохраненные в собственной ячейке памяти и функции контроля.



> Нажмите кнопку «clr».

5 Креативное вышивание

5.1 Обзор Вышивание

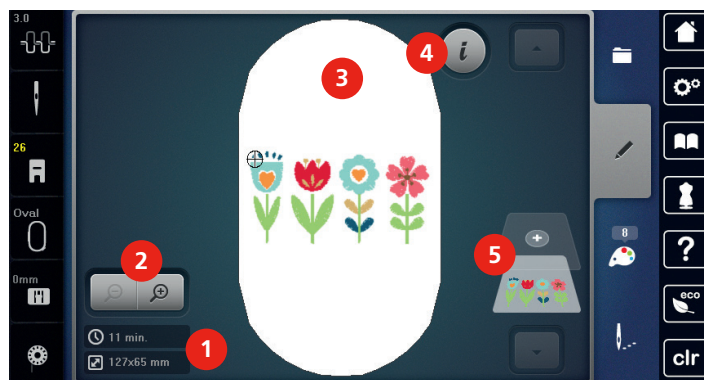

- | | | | |
|---|--|---|------------------------|
| 1 | Время вышивания/Размер образца вышивки в мм | 4 | «i»-диалог |
| 2 | Увеличение, уменьшение и перемещение изображения образца вышивки | 5 | Уровни образца вышивки |
| 3 | Поверхность вышивания | | |

5.2 Выбор и замена образца вышивки



> Нажмите клавишу «Выбор».



> Нажмите клавишу «Загрузка образца вышивки».

> Выберите новый образец вышивки.

5.3 Контроль времени вышивания и размеров образца вышивки

В меню выбора «Обработка» слева (1) будет указано ориентировочное время вышивания в минутах, а также ширина и высота образца вышивки в миллиметрах.

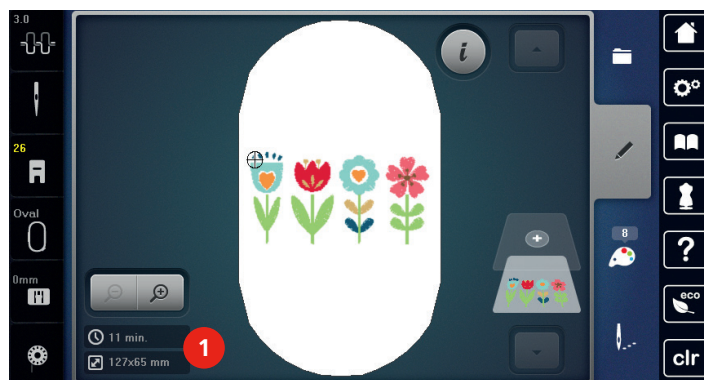

5.4 Регулятор скорости

Регулятором скорости можно плавно изменять скорость.

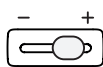

- > Перемещайте регулятор скорости влево, чтобы уменьшить скорость.
- > Перемещайте регулятор скорости вправо, чтобы увеличить скорость.

5.5 Обработка образца вышивки

Обзор Обработка образца вышивки

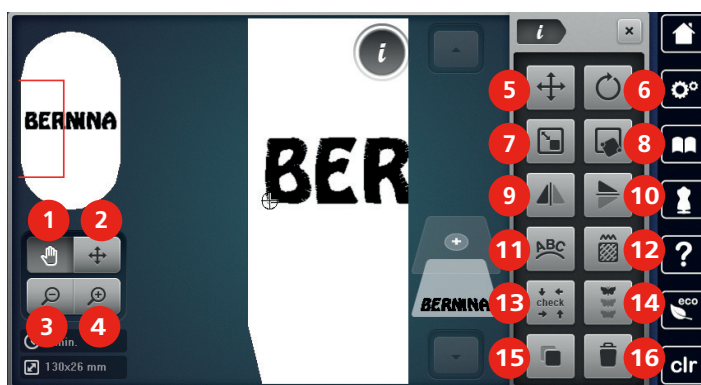

- | | | | |
|---|--------------------------|----|--|
| 1 | Перемещение изображения | 9 | Зеркальный переворот влево/вправо |
| 2 | Перемещение образца | 10 | Зеркальное отображение вверх/вниз |
| 3 | Уменьшение изображения | 11 | Наклон текста |
| 4 | Увеличение изображения | 12 | Изменение вида стежка/плотности стежка |
| 5 | Перемещение образца | 13 | Контроль размера образца вышивки |
| 6 | Вращение образца вышивки | 14 | Вышивание бордюров |
| 7 | Изменение размера | 15 | Удвоение |
| 8 | Точное расположение | 16 | Удаление |

Увеличение изображения образца вышивки

Изображение образца вышивки можно увеличивать. Кроме этого, можно изменять изображение без или с изменением позиции вышивки.

- > Выберите образец вышивки.



- > Нажмите клавишу «Увеличение изображения», чтобы обработать изображение образца вышивки.



- > Нажмите клавишу «Увеличение изображения» 1 – 4 раза, чтобы увеличивать изображение образца вышивки пошагово.



- > Нажмите клавишу «Уменьшение изображения» 1 – 4-раза, чтобы вернуться в режим обработки.

Уменьшение изображения образца вышивки

Изображение образца вышивки можно уменьшать. Кроме этого, можно изменять изображение без или с изменением позиции вышивки.

> Выберите образец вышивки.



> Нажмите клавишу «Увеличение изображения» и увеличьте образец вышивки.



> Нажмите клавишу «Уменьшение изображения» 1 – 4 раза, чтобы уменьшать увеличенное изображение образца вышивки пошагово.

Перемещение изображения образца вышивки

Изображение образца вышивки можно перемещать. Кроме этого, изображение можно подогнать к позиции вышивания с изменениями или без них.

> Выберите образец вышивки.



> Нажмите кнопку «Увеличение изображения», чтобы активировать клавишу «Перемещение изображения».



> Нажмите клавишу «Перемещение изображения».

– Кнопка станет темно-серой.

> Измените изображение образца вышивки пальцем или стилусом.

– Позиция вышивки не изменится.



> Нажмите клавишу «Уменьшение изображения», чтобы вернуться в режим обработки.

Перемещение образца вышивки в увеличенном изображении

Изображение образца вышивки можно перемещать. Кроме этого, изображение можно подогнать к позиции вышивания с изменениями или без них.

> Выберите образец вышивки.



> Нажмите кнопку «Увеличение изображения», чтобы активировать клавишу «Перемещение образца».



> Нажмите клавишу «Перемещение образца».

> Переместите изображение образца вышивки пальцем или стилусом.

– Позиция вышивки изменяется.



> Нажмите клавишу «Уменьшение изображения», чтобы вернуться в режим обработки.

Перемещение образца вышивки

- > Выберите образец вышивки.
- > Нажмите кнопку «i»-диалог.

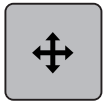

- > Нажмите клавишу «Перемещение образца».
- > Вращайте «Многофункциональную клавишу вверх», чтобы перемещать образец вышивки в поперечном направлении (горизонтально) шагами в 1/10 мм.
- > Вращайте «Многофункциональную клавишу вниз», чтобы перемещать образец вышивки в продольном направлении (вертикально) шагами в 1/10 мм или.
- > нажмите на образец вышивки, держите его нажатым и перемещайте образец.
 - Перемещение будет показано в желтых рамках.

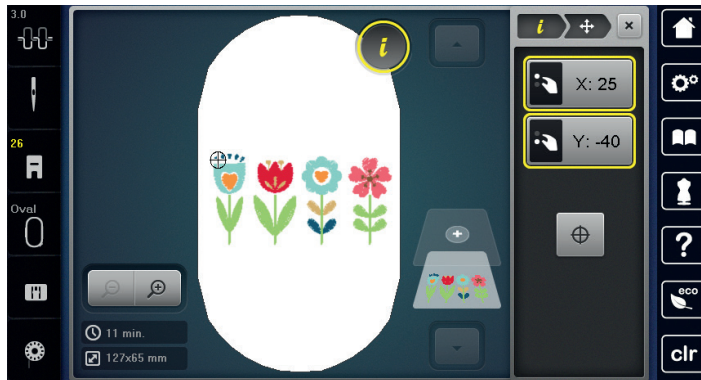

- > Нажмите клавишу «Середина образца вышивки».
- Образец вышивки перемещается в середину пялец.

Вращение образца вышивки

- > Выберите образец вышивки.
- > Нажмите кнопку «i»-диалог.

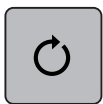

- > Нажмите клавишу «Вращение образца вышивки».
- > Вращайте «Многофункциональную клавишу вверх» или «Многофункциональную клавишу вниз» вправо, чтобы повернуть образец вышивки по часовой стрелке.
- > Вращайте «Многофункциональную клавишу вверх» или «Многофункциональную клавишу вниз» влево, чтобы повернуть образец вышивки против часовой стрелки.



- > Нажмите клавишу «Поворот образца вышивки +90°», чтобы поворачивать образец вышивки шагами в 90°.



Пропорциональное изменение размеров образца вышивки

Если клавиша «Сохранение пропорций» окрашивается белым, то образец вышивки будет изменяться пропорционально.

- > Выберите образец вышивки.
- > Нажмите кнопку «i»-диалог.



- > Нажмите клавишу «Изменение размера образца вышивки».
- > Вращайте «Многофункциональную клавишу вверх/вниз» направо, чтобы пропорционально увеличить образец вышивки.
- > Вращайте «Многофункциональную клавишу вверх/вниз» налево, чтобы пропорционально уменьшить образец вышивки.

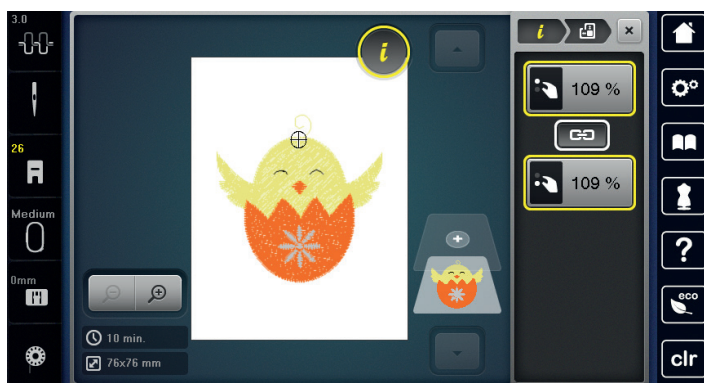

Непропорциональное изменение размера образца вышивки

Если клавиша «Сохранение пропорций» не окрашивается белым, то образец вышивки будет изменяться непропорционально.

- > Выберите образец вышивки.
- > Нажмите кнопку «i»-диалог.



- > Нажмите клавишу «Изменение размера образца вышивки», чтобы изменить ширину и высоту образца вышивки независимо друг от друга.
- > Нажмите клавишу «Сохранение пропорций».
- > Вращайте «Многофункциональную клавишу вверх», чтобы изменить образец вышивки в поперечном направлении (горизонтально).

- > Вращайте «Многофункциональную клавишу вниз», чтобы изменить образец вышивки в продольном направлении (вертикально).
 - Образец вышивки будет увеличиваться или уменьшаться непропорционально.

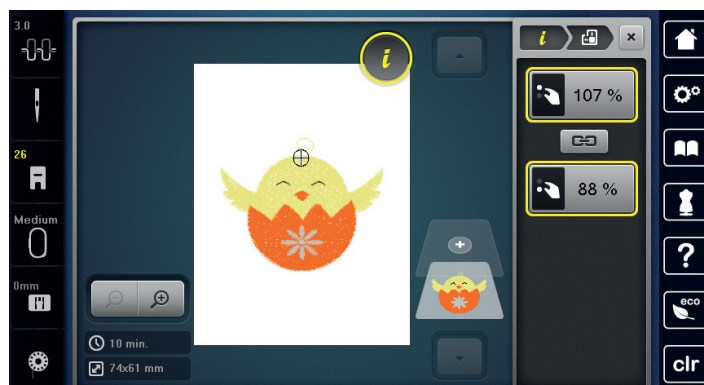

Зеркальный поворот образца вышивки

Образцы вышивки можно зеркально поворачивать как вертикально, так и горизонтально.

- > Выберите образец вышивки.
- > Нажмите кнопку «i»-диалог.



- > Нажмите клавишу «Зеркальный поворот влево/вправо», чтобы зеркально повернуть образец вышивки в поперечном направлении (вертикально).



- > Нажмите клавишу «Зеркальный поворот вверх/вниз», чтобы зеркально повернуть образец вышивки в продольном направлении (горизонтально).

Наклон текста

Можно создавать тексты в форме дуги.

- > Создайте алфавитный образец вышивки.
- > Нажмите кнопку «i»-диалог.



- > Нажмите клавишу «Наклон текста».
- > Вращайте «Многофункциональную клавишу вверх», чтобы изменить расстояние между знаками миллиметровыми шагами.
- > Вращайте «Многофункциональную клавишу вниз» влево или вправо, чтобы наклонить надпись вверх или вниз.

Изменение вида стежка

Если сатиновые стежки слишком длинные, можно превратить их в строчечные швы.

> Выберите образец вышивки.

> Нажмите кнопку «i»-диалог.



> Нажмите клавишу «Изменение вида стежка».



> Нажмите выключатель в верхней части дисплея (1), чтобы перевести гладьевой стежок в строчечный шов.

> Установите нужную длину стежка (2) клавишами «-» или «+».



Изменение плотности вышивального стежка

Если сатиновые стежки вышиты слишком плотно, можно изменить плотность вышивания.

> Выберите образец вышивки.

> Нажмите кнопку «i»-диалог.



> Нажмите клавишу «Изменение вида стежка».



> Установите нужную плотность стежка (1) клавишами «-» или «+».



Контроль размера и позиции образца вышивки

Можно проверить, подходит ли образец вышивки к подготовленной позиции/месту на ткани. Точки, расположенные за пределами пялец, не будут вышиты.

- > Выберите образец вышивки.
- > Нажмите кнопку «i»-диалог.

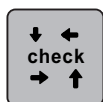

- > Нажмите клавишу «Контроль размера образца вышивки» или
- > Нажмите кнопку «Контроль размера образца вышивки».
 - Пяльцы перемещаются до тех пор, пока игла не окажется в позиции, изображенной на дисплее.
- > Нажмите кнопку «Верхний левый угол», чтобы выбрать верхний левый угол образца вышивки.
 - Пяльцы перемещаются до тех пор, пока игла не окажется в позиции, изображенной на дисплее.
- > Нажмите кнопку «Верхний правый угол», чтобы выбрать верхний правый угол образца вышивки.
 - Пяльцы перемещаются до тех пор, пока игла не окажется в позиции, изображенной на дисплее.
- > Нажмите кнопку «Нижний левый угол», чтобы выбрать нижний левый угол образца вышивки.
 - Пяльцы перемещаются до тех пор, пока игла не окажется в позиции, изображенной на дисплее.
- > Нажмите кнопку «Нижний правый угол», чтобы выбрать нижний правый угол образца вышивки.
 - Пяльцы перемещаются до тех пор, пока игла не окажется в позиции, изображенной на дисплее. Если образец вышивки расположен неправильно, можно изменить его позицию «Многофункциональными клавишами вверху/внизу» или заново проверить все позиции образца вышивки.

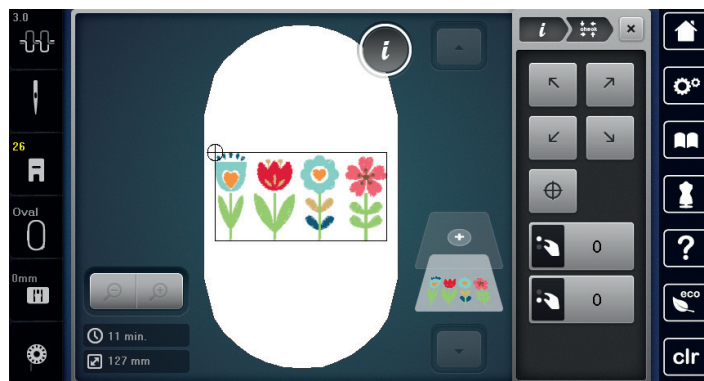



> Нажмите клавишу «Середина образца вышивки» или



> Нажмите кнопку «Середина образца вышивки», чтобы переместить иглу в середину образца вышивки.

> Вращайте «Многофункциональную клавишу вверх», чтобы переместить образец вышивки в поперечном направлении (горизонтально).

> Вращайте «Многофункциональную клавишу вниз», чтобы переместить образец вышивки в продольном направлении (вертикально).

Вышивание бордюров

Для вышивания бордюров желательно использовать пяльцы «Mega-Hoop» (специальная принадлежность) или «Maxi-Hoop» (специальная принадлежность). В этом случае нет необходимости часто закреплять в пяльцах вышивальный проект. Рекомендуется нанести на ткань вспомогательные линии и использовать шаблоны при натяжении или перетяжении ткани. При этом вспомогательные линии должны проходить параллельно линиям шаблона. В следующем примере используются входящие в комплект поставок пяльцы «Oval-Hoop».

> Выберите образец вышивки.

> Нажмите кнопку «i»-диалог.



> Нажмите клавишу «Вышивание бордюров».



– Образец вышивки будет скопирован оптимальное количество раз, подходяще к пяльцам.

– Добавляются точки отсчета, необходимые при растяжении ткани.

> Стрелками (1) добавьте при необходимости дополнительные точки отсчета.

> Вращайте «Многофункциональную клавишу вверх» или

> нажмите кнопки «-/» (2), чтобы установить количество образцов вышивки.

> Вращайте «Многофункциональную клавишу вниз» или

> нажмите кнопки «-/» (3), чтобы установить расстояние между образцами вышивки.



> Нажмите клавишу «Подгонка размера образца вышивки в соответствии с пяльцами» (4), чтобы автоматически подогнать все образцы вышивки к пяльцам.

> Нажмите клавишу «Подтвердить».

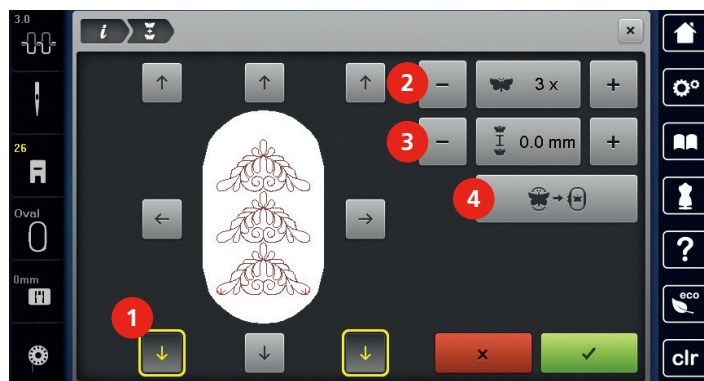

> Нажмите кнопку «i»-диалог.



> Нажмите клавишу «Вышивание».



> Нажмите клавишу «Start/Stop» и вышивайте бордюры.



– Образец вышивки должен быть вышит до конца.

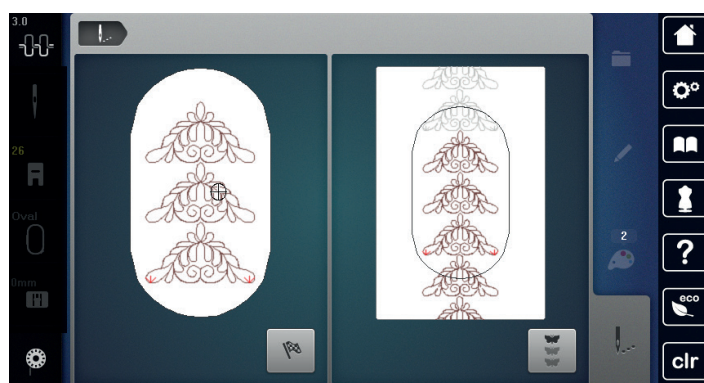

> Нажмите клавишу «Вышивание бордюров», если вышиты точки отсчета.



– Анимация показывает, что ткань нужно закрепить заново.

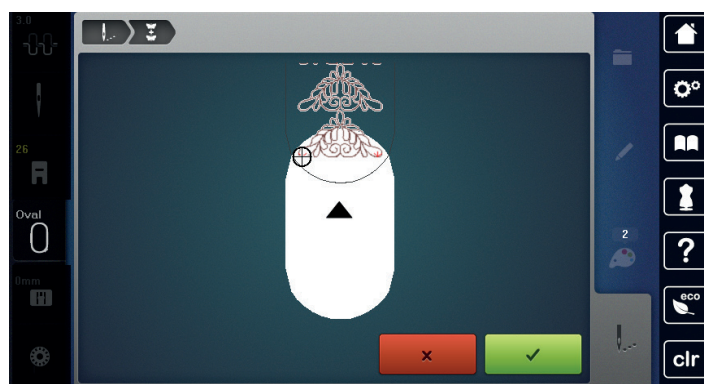

> Снимите пальцы и закрепите ткань так, чтобы вышитые точки отсчета находились в верхней области вышивания пялец на расстоянии не менее 3 см от верхнего края пялец.

> Установите пальцы.



- > Нажмите клавишу «Подтвердить».
- Пяльцы автоматически переместятся к последней точке отсчета.
- Клавиша «AUTO» активна и пяльцы автоматически перемещаются к последней точке отсчета.
- > С помощью стрелок определите, на какой стороне вышитой части должна располагаться следующая точка отсчета.
- > Вращайте «Многофункциональную клавишу вверх» или «Многофункциональную клавишу вниз», чтобы точно расположить пяльцы.

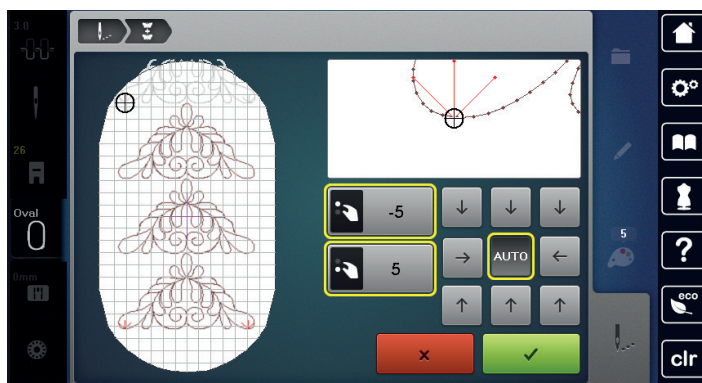

- > Нажмите клавишу «Подтвердить».



- > Нажмите клавишу «Start/Stop» и продолжайте вышивать.
- > Повторяйте эти шаги до тех пор, пока не достигнете нужной длины бордюра.

Копирование образца вышивки

Активный образец вышивки копируется.

- > Выберите образец вышивки.
- > Нажмите кнопку «i»-диалог.



- > Нажмите кнопку «Дублирование».



Удаление образца вышивки

Активный образец вышивки удаляется.

- > Выберите образец вышивки.
- > Нажмите кнопку «i»-диалог.





- > Нажмите кнопку «Удаление».

5.6 Точное расположение

Позиционирование по растровым точкам

С помощью этой функции можно простым способом точно расположить образцы вышивки на ткани. Позиционные точки можно разместить на решетке.

Предпосылка:

- Две любые точки образца вышивки маркируются мелом или водорастворимым карандашом на ткани. Место, где должен располагаться образец вышивки, четко видно.

- > Выберите образец вышивки.

- > Нажмите кнопку «i»-диалог.



- > Нажмите клавишу «Точное расположение».



- > Нажмите клавишу «Решетка».



- На образце вышивки появляется решетка с девятью различными позиционными точками.

- > Выберите нужную позиционную точку, на которой должен быть расположен образец вышивки.

- Точка меняет цвет.

- > Поверните «Многофункциональную клавишу вверх» или «Многофункциональную клавишу вниз» налево или направо, чтобы расположить иглу над соответственной маркировкой на ткани.

- > Нажмите клавишу «SET», чтобы подтвердить измененную позицию.



- Точка сменяет цвет и фиксируется.

- > Выберите вторую позиционную точку образца вышивки.

- > Поверните «Многофункциональную клавишу» или «Многофункциональную клавишу внизу» налево или направо, чтобы расположить иглу над соответственной маркировкой на ткани.

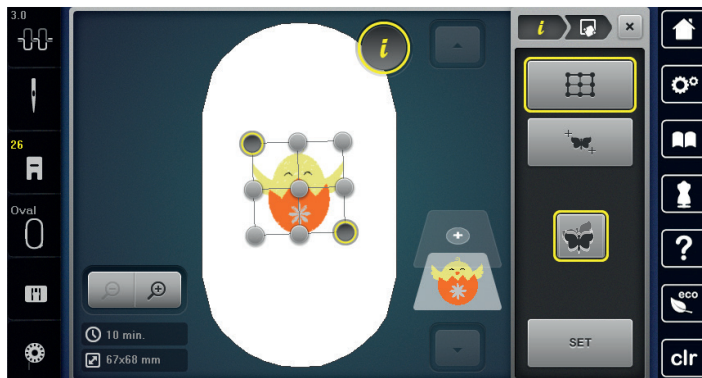

- > Нажмите клавишу «SET», чтобы подтвердить измененную позицию.
 - Точка сменяет цвет и фиксируется. Образец вышивки соответственно изменяется.



- > Нажмите клавишу «Отмена точного расположения», чтобы вернуть изменения к базовым установкам.

Свободное расположение точек

С помощью этой функции можно простым способом точно расположить образцы вышивки на ткани. Точки можно свободно разместить в пределах образца.

Предпосылка:

- Две любые точки образца вышивки маркируются мелом или водорастворимым карандашом на ткани. Место, где должен располагаться образец вышивки, четко видно.

- > Выберите образец вышивки.
- > Нажмите кнопку «i»-диалог.



- > Нажмите клавишу «Точное расположение».



- > Нажмите клавишу «Свободное расположение точек».



- > Поставьте нужную точку в пределах образца вышивки.
 - Точка позиционирования будет показана.

- > Поверните «Многофункциональную клавишу вверх» или «Многофункциональную клавишу вниз» налево или направо, чтобы расположить иглу над соответственной маркировкой на ткани.



- > Нажмите клавишу «SET», чтобы подтвердить измененную позицию.
 - Точка сменяет цвет и фиксируется.
- > Выберите вторую позиционную точку образца вышивки.

- > Поверните «Многофункциональную клавишу вверх» или «Многофункциональную клавишу вниз» налево или направо, чтобы расположить иглу над соответственной маркировкой на ткани.



- > Повторно нажмите клавишу «Set», чтобы подтвердить измененную позицию.
 - Точка сменяет цвет и фиксируется. Образец вышивки соответственно изменяется.



- > Нажмите клавишу «Отмена точного расположения», чтобы вернуть изменения к базовым установкам.

5.7 Комбинирование образцов вышивки

Комбинирование образцов вышивки

В режиме комбинирования можно составлять вместе несколько образцов вышивки.

- > Выберите образец вышивки.
- > Нажмите клавишу «Добавление образца вышивки» (1).
- > Выберите следующий образец вышивки

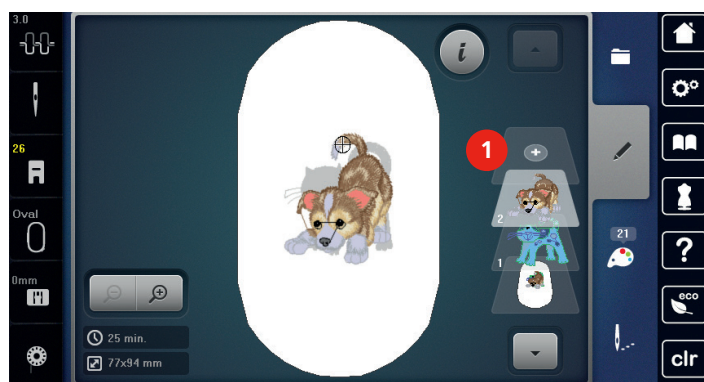

- > или



- > Нажмите клавишу «Выбор».



- > Нажмите клавишу «Добавление образца вышивки».
- > Выберите следующий образец вышивки.

Удаление отдельного образца вышивки

Предпосылка:

- Комбинация образцов вышивки составлена.
- > В области образцов (1) нажмите на нужный образец вышивки пальцем, держите нажатым и перемещайте наружу.
 - Откроется новое окно.

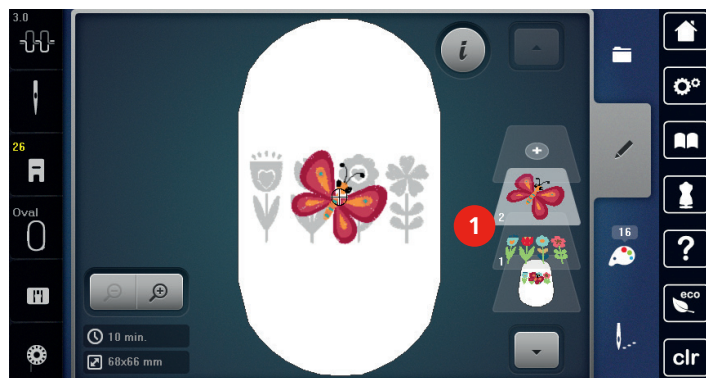

- > Нажмите клавишу «Подтвердить», чтобы удалить выбранный образец.

Копирование образца вышивки

- > Выберите образец вышивки.
- > Нажмите кнопку «i»-диалог.



- > Нажмите кнопку «Дублирование».



- Образец вышивки (1) будет скопирован (2).



Копирование комбинации

Если комбинация скопирована, уже нельзя выбирать отдельные образцы вышивки.

> Выберите образец вышивки.



> Нажмите клавишу «Добавление образца вышивки».

> Выберите следующий образец вышивки.

> Выберите комбинацию (1).



> Нажмите кнопку «i»-диалог.

> Нажмите кнопку «Дублирование».



– Комбинация будет скопирована (2).



5.8 Создание надписи

Обзор Вышивальные алфавиты

Образец вышивки		Название
ABC	A B C	Drifter
ABC	A B C	Childs Play
ABC		Victoria
ABC		Condensed Sans
ABC		Flare Serif
ABC		Deco block
ABC		Curly
ABC		Rounded Sans
ABC	A B C	Anniversary
ABC		Bamboo
ABC		Lisa
ABC		Zürich
ABC	A B C	Swiss Block
ABC		Quilt Block
ABC		Old English

Образец вышивки		Название
АБВ	А Б В	Russian Textbook
ABC		Happy Times
ABC		Chicago

Создание слов/предложений



Надпись всегда вышивается одним цветом. Чтобы вышить отдельные буквы или слова другим цветом, нужно выбрать каждую букву или каждое слово по отдельности и расположить их в области вышивания.

Надпись можно располагать в пределах пялец как угодно. Если образец вышивки будет расположен вне пялец, пяльцы на дисплее будут в красной рамке. С помощью выбора пялец можно проверить, можно ли вышить образец с другими пяльцами. Если надпись не помещается в пяльцах, можно, например, скомбинировать отдельные слова друг с другом и расположить их друг под другом, что показано на следующем примере.



- > Выберите папку «Алфавиты».
- > Выберите шрифт.
- > Задайте текст «Made to».
- > Нажмите кнопку (1) (стандартная установка), чтобы использовать заглавные буквы.
- > Нажмите кнопку (2), чтобы использовать строчные буквы.
- > Нажмите кнопку (3), чтобы использовать цифры и математические символы.
- > Нажмите кнопку (4), чтобы использовать служебные символы.



- > Нажмите кнопку «DEL», чтобы удалять отдельные буквы введенного текста.



> Нажмите клавишу «Подтвердить», чтобы перенять текст.



> Нажмите клавишу «Индикатор палец/Выбор палец».

> Выберите пальцы.

> Нажмите повторно клавишу «Индикатор палец/Выбор палец», чтобы вернуться в режим обработки.

Обработка слов/предложений



> Нажмите кнопку «i»-диалог.

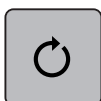

> Нажмите клавишу «Вращение образца вышивки».



> Нажмите клавишу «+90», чтобы повернуть текст на 90°.

> Нажмите кнопку «i» (1).



> Нажмите клавишу «Перемещение образца».

> Вращайте «Многофункциональную клавишу вверх», чтобы переместить образец вышивки в поперечном направлении (горизонтально).

> Вращайте «Многофункциональную клавишу вниз», чтобы переместить образец вышивки в продольном направлении (вертикально).

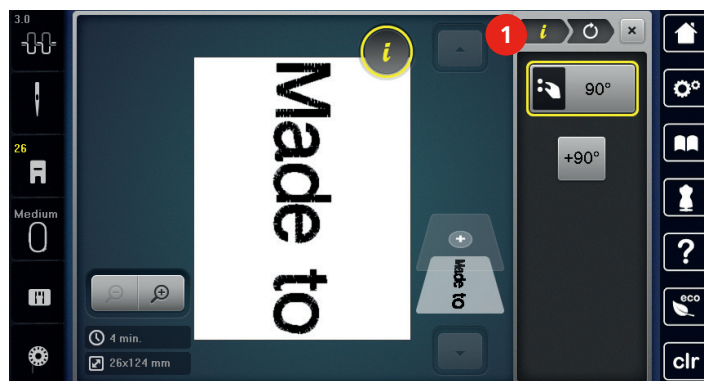

> Нажмите клавишу «Добавление образца вышивки».

> Задайте текст «create» и поверните.



> Нажмите клавишу «Индикатор палец/Выбор палец».



- > Нажмите клавишу «Решетка включена/отключена», чтобы можно было точнее расположить строчки текста.

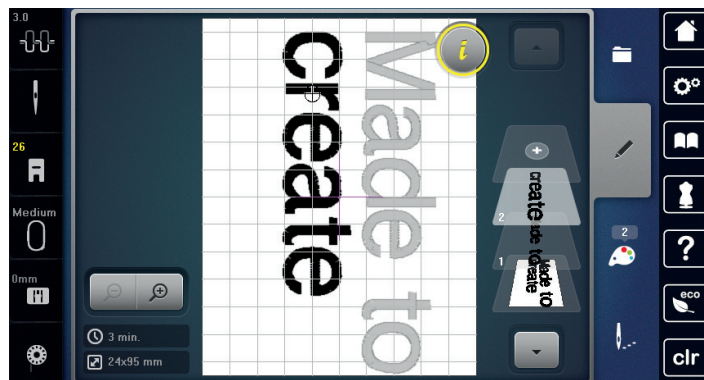

5.9 Смена цвета образца вышивки

Обзор Изменение цветов



- | | | | |
|---|---|---|------------------------------|
| 1 | Цвета образца вышивки | 4 | Изменение цвета/изготовителя |
| 2 | Предварительный просмотр выбранных цветов | 5 | Информация о цвете |
| 3 | Указание марки ниток | | |



Изменение цветов



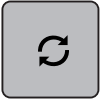

Надпись всегда вышивается одним цветом. Чтобы вышить отдельные буквы или слова другим цветом, нужно выбрать каждую букву или каждое слово по отдельности и расположить их в области вышивания.

- > Выберите образец вышивки.
- > Нажмите клавишу «Информация о цветах».

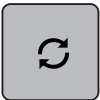

-  > Нажмите клавишу «Изменение цвета/изготовителя» рядом с цветом, который нужно изменить.
-  > Нажмите клавишу «Прокрутка справа» в нижней части дисплея, чтобы просмотреть другие цвета.
-  > Нажмите клавишу «Выбор цвета номером», чтобы выбрать цвет заданием номера цвета.
> Выберите нужный цвет.

Изменение марки ниток

- > Выберите образец вышивки.
-  > Нажмите клавишу «Информация о цветах».
-  > Нажмите клавишу «Изменение цвета/изготовителя».
-  > Нажмите клавишу «Прокрутка справа вверх», чтобы просмотреть другие марки ниток.
-  > Нажмите клавишу «Указание марки ниток».
– Все цвета ниток выбранного образца вышивки изменятся в выбранную марку ниток.

5.10 Вышивание образца

Обзор меню вышивания

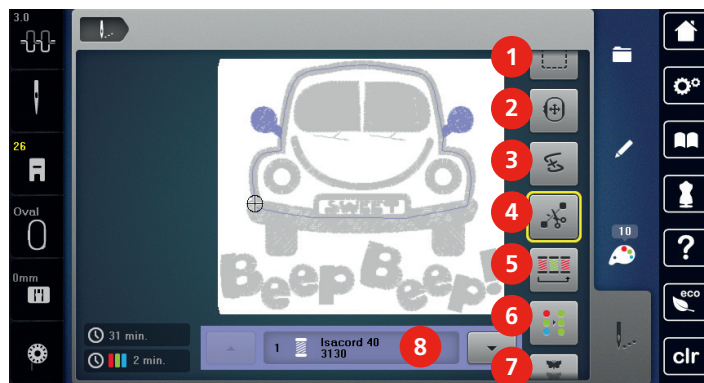

- | | | | |
|---|--|---|--|
| 1 | Сметывание | 5 | Уменьшение смены цветов |
| 2 | Перемещение пялец | 6 | Включение/отключение многоцветного образца вышивки |
| 3 | Контроль последовательности вышивания при обрыве нитки | 7 | Вышивание бордюров |
| 4 | Обрезание соединительных стежков | 8 | Индикатор цвета |

Добавление сметочных стежков

Сметочные стежки можно прошить вдоль пялец или образца вышивки. Это придаст ткани и стабилизатору дополнительную связь.

> Выберите образец вышивки.



> Нажмите клавишу «Вышивание».



> Нажмите клавишу «Сметывание», чтобы вышить сметочные стежки вдоль образца вышивки.

> Нажмите повторно клавишу «Сметывание», чтобы вышить сметочные стежки вдоль пялец.

> Нажмите повторно клавишу «Сметывание», чтобы отключить сметочные стежки.

Перемещение пялец

Если образец вышивки настолько велик, что необходимо повторное растягивание в пяльцах, можно еще раз переместить образец вышивки.

> Выберите образец вышивки.



> Нажмите клавишу «Вышивание».



> Нажмите клавишу «Перемещение пялец».

> Вращайте «Многофункциональную клавишу вверх», чтобы переместить пяльцы в поперечном направлении (горизонтально).

> Вращайте «Многофункциональную клавишу вниз», чтобы переместить пяльцы в продольном направлении (вертикально).

Контроль последовательности вышивания при обрыве нитки

Если нитка рвется, можно заново расположить иглу в образце вышивки с помощью функции контроля последовательности вышивания.

> Выберите образец вышивки.



> Нажмите клавишу «Вышивание».



> Нажмите клавишу «Контроль последовательности вышивания при разрыве нитки».

– В левой части дисплея будет показан компактный вид образца вышивки. На правой стороне образца вышивки представлен в увеличенном виде.

> Стилусом или пальцем выберите нужную позицию в компактном изображении.

> Вращайте «Многофункциональную клавишу вверх», чтобы перемещать пяльцы стежок за стежком.

- > Вращайте «Многофункциональную клавишу вниз», чтобы перемещать пальцы большими шагами.



- > Нажмите клавишу «0-9», чтобы выбрать номер нужного стежка.

Обрезание соединительных стежков

Функция активна по умолчанию, и соединительные стежки автоматически обрезаются. Если деактивировать функцию, нужно обрезать соединительные стежки вручную.

- > Выберите образец вышивки.



- > Нажмите клавишу «Вышивание».



- > Нажмите желтую клавишу «Обрезание соединительных стежков», чтобы отключить функцию.

Уменьшение смены цветов

Если образцы вышивки находят друг на друга, смену цветов уменьшить нельзя.

- > Выберите образец вышивки.



- > Нажмите клавишу «Вышивание».



- > Нажмите клавишу «Уменьшение смены цветов».
 - Идентичные цвета образца вышивки будут объединены в один цвет.

Включение/отключение многоцветного образца вышивки

Многоцветные образцы вышивки можно также вышить одним цветом.

- > Выберите образец вышивки.



- > Нажмите клавишу «Вышивание».

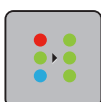

- > Нажмите клавишу «Включение/отключение многоцветного образца вышивки».
 - Образец вышивки вышивается одним цветом.

Вышивание бордюров

Способствует вышиванию уже начатых бордюров, даже если машина была отключена и включена.

Предпосылка:

- Образец вышивки бордюра должен быть сохранен в собственной ячейке памяти. Образец вышивки должен содержать базовые точки.

> Выберите образец вышивки бордюра из собственной ячейки памяти.

> Нажмите клавишу «Вышивание».



> Клавиша «Вышивание бордюров» видна в правом меню при прокрутке вверх.

> Нажмите клавишу «Вышивание бордюров».

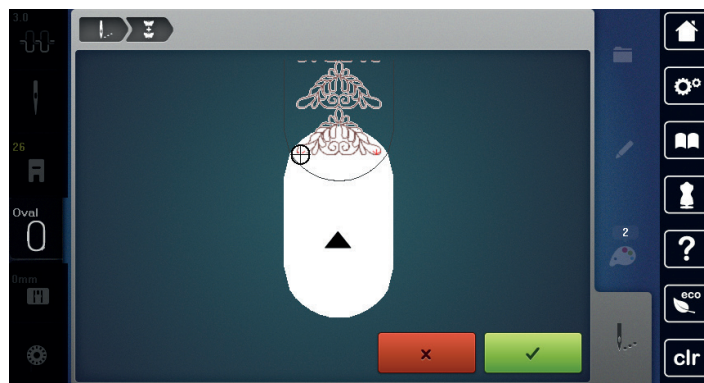

> Снимите пяльцы и закрепите ткань так, чтобы вышитые точки отсчета находились в верхней области вышивания пялец на расстоянии не менее 3 см от верхнего края пялец.

> Установите пяльцы.

> Нажмите кнопку «Подтвердить».

– Пяльцы автоматически переместятся к последнему стежку.



– Клавиша «AUTO» активна и пяльцы автоматически перемещаются к последней точке отсчета.

> С помощью стрелок определите, на какой стороне вышитой части должна располагаться следующая точка отсчета.

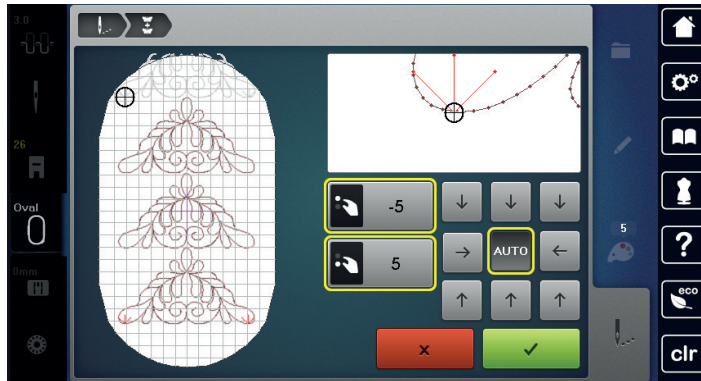

- > Вращайте «Многофункциональную клавишу вверх» или «Многофункциональную клавишу вниз», чтобы точно расположить пальцы.



-  > Нажмите кнопку «Подтвердить».
-  > Нажмите клавишу «Start/Stop» и продолжайте вышивать.
- > Повторяйте эти шаги до тех пор, пока не достигнете нужной длины бордюра.

Индикатор цвета

Любой цвет образца вышивки можно выбрать по отдельности. Пальцы при этом перемещаются к первому стежку активного цвета. Так можно вышить каждый активный цвет по отдельности или в другой последовательности.

- > Выберите образец вышивки.



- > Нажмите клавишу «Вышивание».



- > Нажмите клавишу «Прокрутка вниз», чтобы выбрать следующий цвет образца вышивки.



- > Нажмите клавишу «Прокрутка вверх», чтобы выбрать предыдущий цвет образца вышивки.

5.11 Управление образцом вышивки

Обзор Управление образцом вышивки

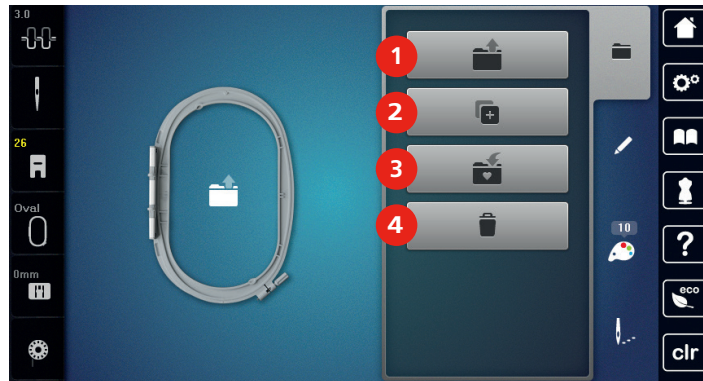

- | | | | |
|---|----------------------------|---|----------------------------|
| 1 | Загрузка образца вышивки | 3 | Сохранение образца вышивки |
| 2 | Добавление образца вышивки | 4 | Удаление |

Сохранение образца вышивки в собственной ячейке памяти

> Обработайте образец вышивки.



> Нажмите клавишу «Выбор».



> Нажмите клавишу «Сохранение образца вышивки».

– Образец вышивки, который должен быть сохранен, будет окантован желтым цветом.



– Клавиша «Вышивальная машина» активирована.



> Нажмите клавишу «Подтвердить».

Сохранение образца вышивки на флеш-накопителе BERNINA USB

> Обработайте образец вышивки.

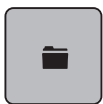

> Нажмите клавишу «Выбор».



> Нажмите клавишу «Сохранение образца вышивки».

– Образец вышивки, который должен быть сохранен, будет окантован желтым цветом.

> Вставьте флешку USB BERNINA в гнездо USB на машине.



> Нажмите клавишу «Флеш-накопитель USB».



> Нажмите кнопку «Подтвердить».

Перезапись образца вышивки в собственной ячейке памяти

> Обработайте образец вышивки.



> Нажмите клавишу «Выбор».



> Нажмите клавишу «Сохранение образца вышивки».

– Образец вышивки, который должен быть сохранен, будет окантован желтым цветом.

– Клавиша «Вышивальная машина» активирована.



> Выберите образец вышивки, который нужно перезаписать.



> Нажмите клавишу «Подтвердить».

Перезапись образца вышивки на флеш-накопителе BERNINA USB

> Обработайте образец вышивки.

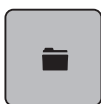

> Нажмите клавишу «Выбор».



> Нажмите клавишу «Сохранение образца вышивки».

– Образец вышивки, который должен быть сохранен, будет окантован желтым цветом.

> Вставьте флешку USB BERNINA в гнездо USB на машине.



> Нажмите клавишу «Флеш-накопитель USB».

> Выберите образец вышивки, который нужно перезаписать.



> Нажмите кнопку «Подтвердить».

Загрузка образца вышивки из собственной ячейки памяти



> Нажмите клавишу «Выбор».



> Нажмите клавишу «Загрузка образца вышивки».

> Выберите папку «Собственные образцы вышивки».



> Выберите образец вышивки.

Загрузка образца вышивки с флеш-накопителя BERNINA USB



> Нажмите клавишу «Выбор».

> Вставьте флеш-накопитель USB BERNINA в порт USB на машине.



> Нажмите клавишу «Флеш-накопитель USB».

> Выберите собственный образец вышивки.

Удаление образца вышивки из собственной ячейки памяти

Сохраненные в собственной ячейке памяти образцы вышивки можно удалять по отдельности. В программе Setup можно удалить все собственные образцы вышивки (См. стр. 73).



> Нажмите клавишу «Выбор».



> Нажмите клавишу «Удаление».



– Клавиша «Вышивальная машина» активирована.

> Выберите образец вышивки, который нужно удалить.



> Нажмите кнопку «Подтвердить».

Удаление образца вышивки с флеш-накопителя BERNINA USB



> Нажмите клавишу «Выбор».



> Нажмите кнопку «Удаление».

> Вставьте флеш-накопитель USB BERNINA в порт USB на машине.



> Нажмите клавишу «Флеш-накопитель USB».

> Выберите образец вышивки, который нужно удалить.



> Нажмите клавишу «Подтвердить».

6 Вышивание

6.1 Вышивание клавишей «Start/Stopp»

Нарушение электроснабжения прерывает процесс вышивания. После нового старта машина возвращается к последней вышитой позиции.



- > Нажимайте клавишу «Start/Stopp» до тех пор, пока не стартует вышивальная машина.
 - Все части образца активного цвета будут вышиты.
 - Вышивальная машина после завершения автоматически остановится.
 - Обе нитки будут автоматически обрезаны.
 - Вышивальная машина автоматически переходит на следующий цвет.

> Смените цвет верхней нитки.



- > Нажмите клавишу «Start/Stopp», чтобы вышить новый цвет.
- > После изготовления образца вышивки клавишей «Закончить процесс вышивания» (1) закончите процесс вышивания или клавишей «Вышивание бордюров» (2) (См. стр. 90) заново вышейте образец вышивки в виде бордюра.

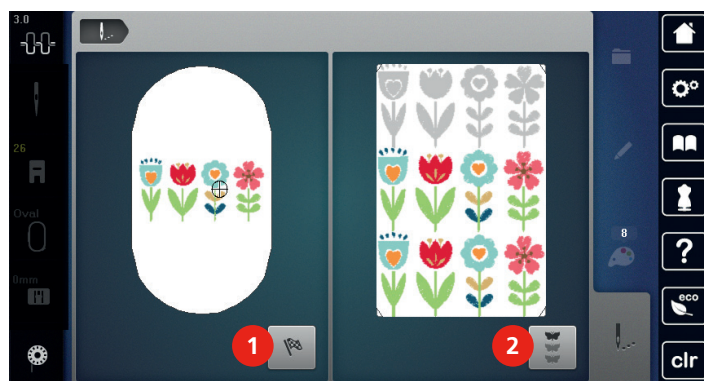

6.2 Увеличение скорости вышивания

Чтобы гарантировать наилучшее качество вышивания, скорость при вышивании уменьшается в зависимости от позиции вышивания. Существует возможность выбора между оптимальной и максимальной скоростями. Стандарт = оптимальная скорость. Нужно учесть, что качество вышитого образца не может быть гарантировано при максимальной скорости.

При выключении и включении машины активируется оптимальная скорость.

Предпосылка:

- Образец вышивки выбран и можно начинать вышивать.



- > Нажмите клавишу «Скорость вышивания».
 - Максимальная скорость активна.
- > Нажмите повторно клавишу «Скорость вышивания».
 - Оптимальная скорость активна.

6.3 Регулировка натяжения верхней нитки

Базовые установки натяжения верхней нитки осуществляются автоматически при выборе образца вышивки.

Натяжение верхней нитки устанавливается оптимально на заводе BERNINA. Для этого в качестве верхней и нижней ниток используются нитки Metrosene/сералон номер 100/2 (фирма Mettler, Швейцария).

Если используются другие вышивальные нитки, могут возникнуть отклонения при натяжении верхней нитки. Поэтому необходимо настроить натяжение верхней нитки индивидуально в соответствии с вышивальным проектом и с нужным образцом вышивки.

Чем выше установлено натяжение верхней нитки, тем сильнее натягивается верхняя нитка, и тем сильнее нижняя нитка затягивается в материал. При более слабом натяжении верхней нитки верхняя нитка натягивается слабо, и поэтому нижняя нитка слабее втягивается в ткань.

Изменение натяжения верхней нитки влияет на все образцы вышивки. Постоянные изменения натяжения верхней нитки можно осуществлять в программе Setup (См. стр. 65).



- > Нажмите клавишу «Натяжение верхней нитки».
- > Переместите движок стилусом или пальцем, чтобы усилить или ослабить натяжение верхней нитки.

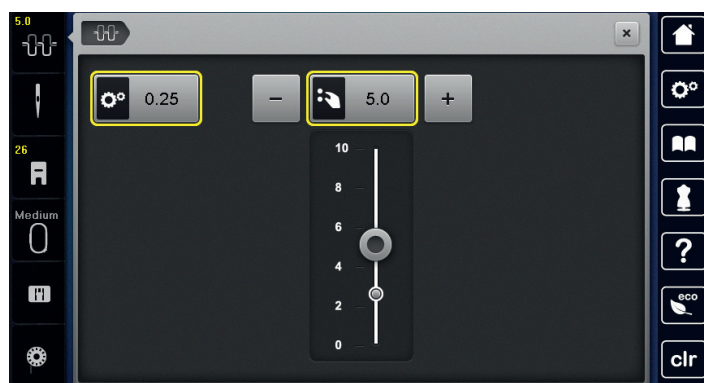

- > Нажмите желтую кнопку справа, чтобы вернуть изменения к базовым установкам.
- > Если натяжение верхней нитки было изменено в программе Setup, нажмите желтую кнопку слева, чтобы вернуть изменения к базовым установкам в Программе Setup.

6.4 Вышивание пусковой педалью (специальная принадлежность)

Вышивание пусковой педалью рекомендуется в тех случаях, когда нужно вышить, например, маленький участок. Во время вышивания пусковой педалью она должна быть все время нажата.

- > Нажмите пусковую педаль, чтобы начать вышивать.

7 Приложение

7.1 Уход и чистка

Чистка дисплея

- > Протрите дисплей в выключенном состоянии мягкой, слегка влажной микроволоконной тканью.

Удаление обрезков ниток из-под игольной пластины



Электрические составляющие

Опасность повреждения иглы и челнока.

- > Выключите машину и отсоедините ее от сети.

Периодически удаляйте обрезки ниток из-под игольной пластины.

- > Снимите лапку и удалите иглу.
- > Снимите игольную пластину.



- > Удалите обрезки ниток из-под игольной пластины.

Смазка машины



Электрические части

Опасность повреждения иглы и челнока.

- > Выключите машину и отсоедините ее от сети.

Предпосылка:

- Игольная пластина снята.

- > Заполните контейнер для масла одной каплей поставляемого BERNINA масла.



Чистка механизма челнока



Электрические составляющие

Опасность повреждения иглы и челнока.

- > Выключите машину и отсоедините ее от сети.

- > Откройте крышку петлителей.
- > Извлеките шпульный колпачок.
- > Отожмите влево рычажок расцепления.

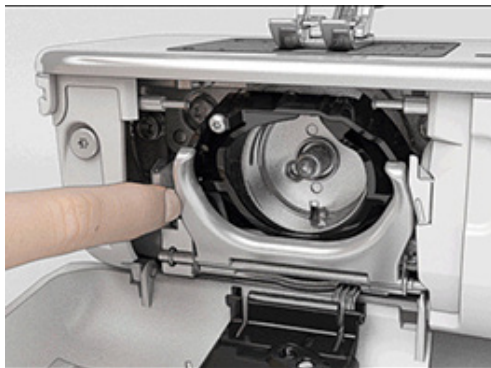

- > Откиньте запорную скобу с черной крышкой корпуса хода челнока.

- > Извлеките челнок.

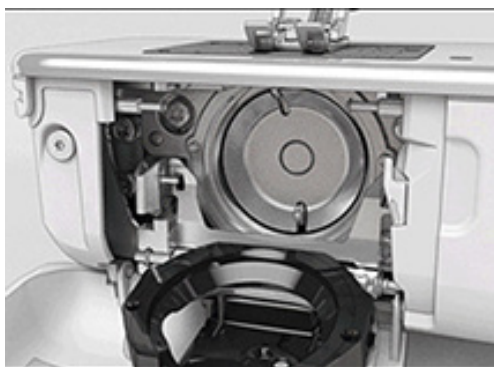

- > Очистите корпус хода челнока щеткой-кисточкой, не применяйте острых предметов.
- > Держите челнок двумя пальцами за штифт в центре.
- > Вставьте челнок нижним кантом вперед косо сверху вниз за крышку корпуса хода челнока.
- > Расположите челнок так, чтобы оба кулачка на толкателе челнока попали в соответствующие отверстия челнока, и чтобы в отверстии челнока была видна красная маркировка на толкателе челнока.
- > Вставьте челнок.
 - Челнок намагничен и притягивается в нужное положение.
- > Закройте крышку корпуса хода челнока и запорную скобу, рычажок расцепления должен быть зафиксирован.
- > Для проверки поверните маховое колесо.
- > Вставьте шпульный колпачок.

Смазка челнока



Электрические составляющие

Опасность повреждения иглы и челнока.

- > Выключите машину и отсоедините ее от сети.



Смазка челнока

Слишком большое количество масла может привести к загрязнению ткани и ниток.

- > Капните по одной капле масла BERNINA в оба накопителя. Сначала вышейте на куске пробной ткани.
- > Извлеките шпульный колпачок.

- > Отожмите влево рычажок расцепления.

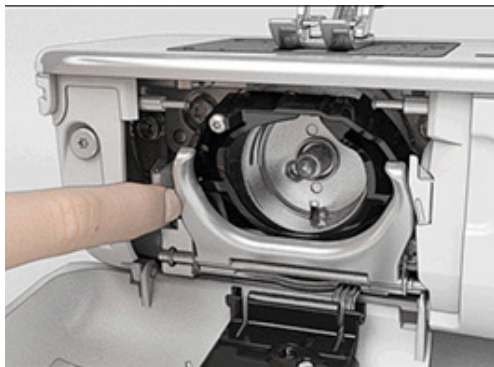

- > Откиньте запорную скобу с черной крышкой корпуса хода челнока.
- > Извлеките челнок.



- > Капните по одной капле масла BERNINA в оба накопителя, так чтобы войлок стал влажным, и следите за тем, чтобы масло не попало на маркированную красным поверхность вокруг втулки челнока.



- > Держите челнок двумя пальцами за штифт в центре.
- > Вставьте челнок нижним кантом вперед косо сверху вниз за крышку корпуса хода челнока.
- > Расположите челнок так, чтобы оба кулачка на толкателе челнока попали в соответствующие отверстия челнока, и чтобы в отверстиях челнока была видна красная маркировка на толкателе челнока.
- > Вставьте челнок.
 - Челнок намагничен и притягивается в нужное положение.

- > Закройте крышку корпуса хода челнока и запорную скобу, рычажок расцепления должен быть зафиксирован.
- > Для проверки поверните маховое колесо.
- > Вставьте шпульный колпачок.

7.2 Устранение неполадок

Неполадки	Причина	Решение
Неравномерная строчка	Слишком сильное или слишком слабое натяжение верхней нитки.	> Отрегулируйте натяжение верхней нитки.
	Игла затуплена или искривлена.	> Замените иглу и убедитесь, что используете новую качественную иглу BERNINA.
	Игла плохого качества.	> Используйте новые качественные иглы BERNINA.
	Нитки плохого качества.	> Используйте качественные нитки.
	Неправильное соотношение между иглой и ниткой.	> Подберите подходящую к нитке иглу.
	Неправильно заправлена нитка.	> Заново заправьте нитку.
Неравномерная строчка	Используется неправильный шпульный колпачок.	> Используйте поставляемый в комплекте принадлежностей шпульный колпачок с треугольником.
Пропуск стежков	Неправильная игла.	> Используйте иглы системы 130/705H.
	Игла затуплена или искривлена.	> Замените иглу.
	Игла плохого качества.	> Используйте новые качественные иглы BERNINA.
	Игла неправильно установлена.	> Игла должна быть введена в иглодержатель до упора с направленной назад лыской на колбе и привинчена.
	Неправильная форма острия иглы.	> Выберите иглу, соответствующую свойствам швейного проекта.







Неполадки	Причина	Решение
Неверный шов	Остатки ниток между нитенатяжными шайбами.	> Проведите несколько раз сложенную тонкую ткань (не используйте края среза) через нитенатяжные шайбы.
	Неправильно заправлена нитка.	> Заново заправьте нитку.
	Остатки ниток под пружиной шпульного колпачка.	> Удалите остатки ниток из-под пружины.
Обрыв верхней нитки	Неправильное соотношение между иглой и ниткой.	> Подберите подходящую к нитке иглу.
	Слишком сильное натяжение верхней нитки.	> Ослабьте натяжение верхней нитки.
	Неправильно заправлена нитка.	> Заново заправьте нитку.
	Нитки плохого качества.	> Используйте качественные нитки.
	Повреждение прорези игольной пластины или острия челнока.	> Свяжитесь с дилером BERNINA, чтобы устранить повреждения.
		> Замените игольную пластину.
	Нитка застряла в нитепритягивателе.	
> Осторожно вытяните крышку снизу вперед.		
> Слегка откиньте крышку вверх, чтобы снять ее.		
> Удалите остатки ниток.		
> Вставьте крышку и завинтите ее отверткой.		
Обрыв нижней нитки	Поврежден шпульный колпачок.	> Замените шпульный колпачок.
	Повреждена прорезь игольной пластины.	> Свяжитесь с дилером BERNINA, чтобы устранить повреждения.
		> Замените игольную пластину.
Игла затуплена или искривлена.	> Замените иглу.	

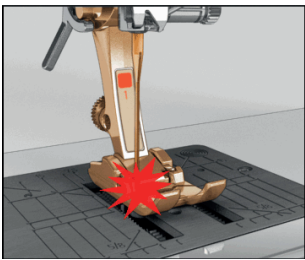

Неполадки	Причина	Решение
Поломка иглы	Игла неправильно установлена.	> Игла должна быть введена в иглодержатель до упора с направленной назад лыской на колбе и привинчена.
	Нитки с узелками.	> Используйте качественные нитки.
Дисплей не реагирует	Неверные данные юстировки.	> Выключите машину. > Включите машину и одновременно нажмите кнопки «SET» и «Середина образца вышивки» и держите их нажатыми. > Заново отрегулируйте дисплей.
	Включен режим есо.	> Нажмите клавишу «Режим есо».
Игла и игольная пластина не соответствуют друг другу	Выбранную иглу и игольную пластину нельзя использовать вместе.	> Замените иглу. > Замените игольную пластину.
Слишком маленькая скорость	Неблагоприятная температура помещения.	> За 1 час до начала шитья поместите машину в помещение с комнатной температурой.
	Установки в программе Setup.	> Установите скорость шитья в программе Setup. > Установите регулятор скорости.
Машина не стартует	Неблагоприятная температура помещения.	> За 1 час до начала шитья поместите машину в помещение с комнатной температурой. > Подсоедините машину и включите ее.
	Машина неисправна.	> Свяжитесь с дилером BERNINA.
Клавиша «Start-/Stopp» не светится	Свет неисправен.	> Свяжитесь с дилером BERNINA.
Неисправна лампа подсветки и лампа рукавной платформы	Лампа подсветки отключена.	> Нажмите клавишу «Лампа подсветки включена/отключена».
	Установки в программе Setup.	> Включите в программе Setup.
	Лампа подсветки неисправна.	> Свяжитесь с дилером BERNINA.
Устройство контроля верхней нитки не реагирует	Установки в программе Setup.	> Включите в программе Setup.
	Устройство контроля верхней нитки неисправно.	> Свяжитесь с дилером BERNINA.

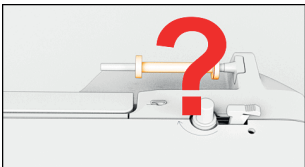
Неполадки	Причина	Решение
Устройство контроля нижней нитки не реагирует	Установки в программе Setup.	> Включите в программе Setup.
	Устройство контроля нижней нитки неисправно.	> Свяжитесь с дилером BERNINA.
Ошибка при загрузке программного обеспечения	Флеш-накопитель USB не распознается.	> Используйте флеш-накопитель USB BERNINA.
	Процесс загрузки заблокирован, песочные часы на дисплее останавливаются.	> Удалите флеш-накопитель USB. > Выключите машину. > Включите машину. > Следуйте указаниям на дисплее.
	Файлы загрузки ПО не найдены.	> Распакуйте сжатый файл ZIP. > Сохраняйте данные для загрузки ПО прямо на носителе данных, а не в папке на флеш-накопителе USB.

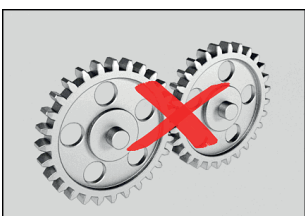
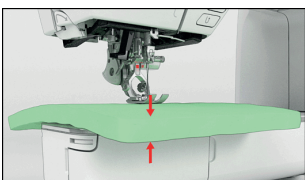
7.3 Сообщения об ошибке

Уведомление на дисплее	Причина	Решение
	Выбранную иглу и игольную пластину нельзя использовать вместе.	<ul style="list-style-type: none"> > Замените иглу. > Замените игольную пластину.
	Игла находится не на своей верхней точке.	<ul style="list-style-type: none"> > Установите позицию иглы маховым колесом.
	Верхняя нитка израсходована.	<ul style="list-style-type: none"> > Заново заправьте нитку.
	Обрыв верхней нитки.	<ul style="list-style-type: none"> > Заново заправьте нитку.
	Нижняя нитка израсходована.	<ul style="list-style-type: none"> > Заново заправьте нитку.
	Обрыв нижней нитки.	<ul style="list-style-type: none"> > Почистите механизм челнока. > Заново заправьте нитку.
	Главный мотор не работает.	<ul style="list-style-type: none"> > Вращайте маховик по часовой стрелке до тех пор, пока игла не окажется наверху. > Снимите игольную пластину. > Удалите остатки ниток. > Почистите механизм челнока. > Удалите челнок и убедитесь в том, что к магнитной спинке челнока не прилипли сломанные кончики иглы.
	Ткань под лапкой слишком толстая.	<ul style="list-style-type: none"> > Уменьшите толщину ткани.

Уведомление на дисплее	Причина	Решение
	<p>Из-за вибрации прервался контакт между машиной и вышивальным модулем.</p>	<ul style="list-style-type: none"> > Убедитесь, что вышивальный модуль и машина установлены на стабильной, ровной поверхности. > Подсоедините вышивальный модуль к машине.
	<p>Позиция иглы не совпадает с серединой пялец.</p>	<ul style="list-style-type: none"> > Проведите юстировку пялец.
	<p>Вышивальный модуль не установлен.</p>	<ul style="list-style-type: none"> > Подсоедините вышивальный модуль к машине. > Свяжитесь с дилером BERNINA, чтобы проверить машину.
	<p>Пяльцы не встроены.</p>	<ul style="list-style-type: none"> > Установите пяльцы.
	<p>Пяльцы встроены.</p>	<ul style="list-style-type: none"> > Снимите пяльцы.
	<p>Пяльцы перемещаются.</p>	<ul style="list-style-type: none"> > Нажмите кнопку «Подтвердить».

Уведомление на дисплее	Причина	Решение
	<p>Образец вышивки частично находится за пределами пялец.</p>	<p>> Расположите образец вышивки заново и снова вышейте его.</p>
	<p>Образец вышивки слишком большой.</p>	<p>> Уменьшите образец вышивки. > Установите более крупные пяльцы.</p>
<p>Слишком мало свободной памяти на флеш-накопителе USB BERNINA (специальная принадлежность).</p>	<p>Недостаточно свободной памяти на флеш-накопителе USB BERNINA (специальная принадлежность).</p>	<p>> Убедитесь, что используется флеш-накопитель USB BERNINA (специальная принадлежность). > Удалите данные на флеш-накопителе USB BERNINA (специальная принадлежность).</p>
<p>Персональные данные на флеш-накопителе USB BERNINA (специальная принадлежность) отсутствуют.</p>	<p>На флеш-накопителе USB BERNINA (специальная принадлежность) нет персональных данных для восстановления..</p>	<p>> Убедитесь, что сохранены данные и установки на флеш-накопителе BERNINA USB (специальная принадлежность).</p>
<p>При восстановлении персональных данных произошел сбой.</p>	<p>Загрузка ПО успешно осуществлена, но персональные данные не были восстановлены.</p>	<p>> Убедитесь, что сохранены данные и установки на флеш-накопителе BERNINA USB. > Перенесите сохраненные данные на машину.</p>
<p>Флеш-накопитель BERNINA USB не вставлен. Проследите за тем, чтобы в течение всего процесса автоматической загрузки данных оставался вставленным один и тот же флеш-накопитель BERNINA USB.</p>	<p>Флеш-накопитель BERNINA USB (специальная принадлежность) не вставлен.</p>	<p>> Используйте флеш-накопитель BERNINA USB (специальная принадлежность) с достаточным полем памяти.</p>

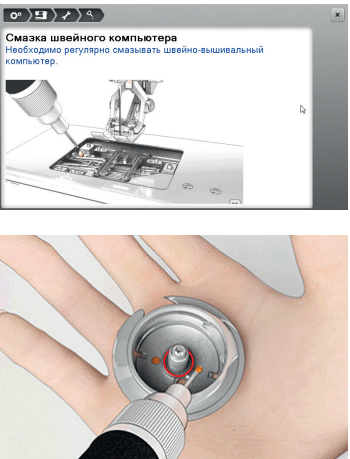
Уведомление на дисплее	Причина	Решение
<p>При загрузке ПО произошел сбой.</p>	<p>На флеш-накопителе USB не найдена новая версия ПО.</p>	<ul style="list-style-type: none"> > Убедитесь в том, что сжатый файл ZIP для актуализации ПО распакован. > Убедитесь в том, что данные для загрузки ПО сохранены прямо на носителе данных, а не в папке на флеш-накопителе USB. > Актуализируйте ПО.
	<p>Машину нужно почистить или смазать маслом.</p>	<ul style="list-style-type: none"> > Почистите машину. > Смажьте машину. <p>Важная информация по смазке машины:</p> <ul style="list-style-type: none"> > Слишком большое количество масла может привести к загрязнению ткани и ниток. > После смазки выполните вышивание на куске пробной ткани.

Уведомление на дисплее	Причина	Решение
<p>Пора осуществить регулярный сервис. Свяжитесь с дилером BERNINA для назначения срока.</p>	<p>Необходимо техническое обслуживание машины.</p> <p>Показание появляется по истечении запрограммированного интервала между сроками проведения сервиса.</p> <p>Важная информация: При выполнении работ по чистке и техобслуживанию гарантируются функционирование и продолжительность службы машины. Невыполнение этих работ может повлиять на срок пользования и ограничить гарантийные услуги. Объем расходов на работы по техобслуживанию регламентирован внутри государства. Ваш дилер или сервисный центр BERNINA с удовольствием дадут Вам информацию об этом.</p>	<ul style="list-style-type: none"> > Свяжитесь с дилером BERNINA. > Временно удалите показание нажатием на клавишу «ESC». <p>После третьего удаления сообщение появится лишь по истечении следующего интервала между сроками проведения сервиса.</p>

7.4 Хранение и утилизация

Хранение машины

Рекомендуется хранить машину в оригинальной упаковке. Если машина хранится в холодном помещении, поставьте ее примерно за час до начала использования в помещение с комнатной температурой.

- > Выключите машину и отсоедините ее от сети.
- > Не храните машину на открытом воздухе.
- > Защищайте машину от влияния атмосферных воздействий.

Утилизация машины

BERNINA International AG считает себя обязанной защищать окружающую среду. Мы стараемся повышать экологичность наших продуктов, непрерывно улучшая их форму и технологию производства.

Если машиной уже не пользуются, ее нужно экологически рационально утилизировать согласно общегосударственным нормативам. Ее нельзя утилизировать с бытовыми отходами. В случае сомнения отнесите машину в близлежащий специализированный магазин BERNINA.

- > Почистите машину.
- > Рассортируйте составные элементы по составу и утилизируйте их согласно действующим в Вашей местности порядкам и законам.

7.5 Технические данные

Значение	Единица измерения	Единица измерения
Максимальная плотность ткани	12.5	мм
Лампа подсветки	30	LED
Максимальная скорость	1000	spr/rpm
Масса без катушкодержателя	522/214/358	мм
Вес	14	кг
Потребление энергии	140	Ватт
Входное напряжение	100-240	Volt
Класс защиты (электротехника)	II	











8 Обзор Образцы

8.1 Обзор Образцы вышивки







Обработка образца вышивки





Дайте полную свободу своей креативности. В Вашем распоряжении имеется разносторонний выбор образцов вышивки.

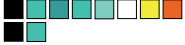



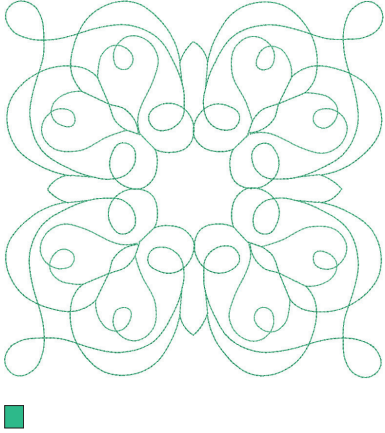
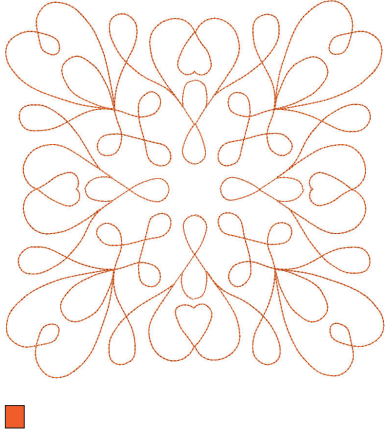

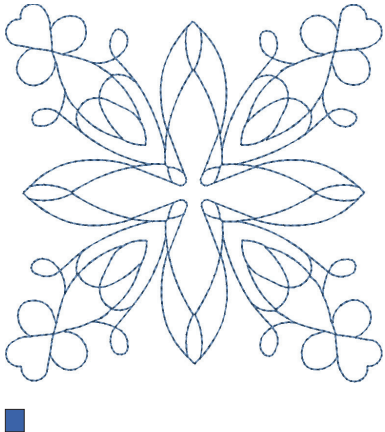

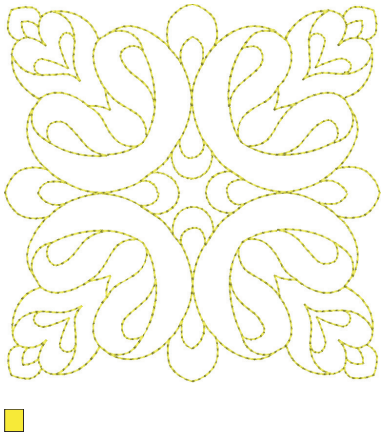

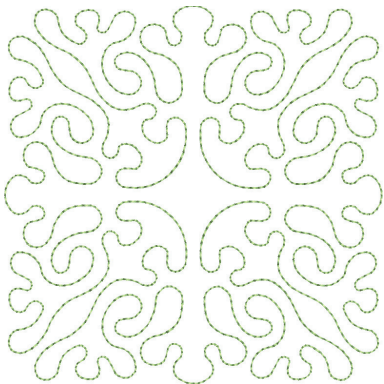

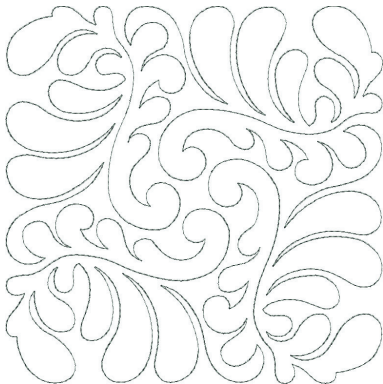

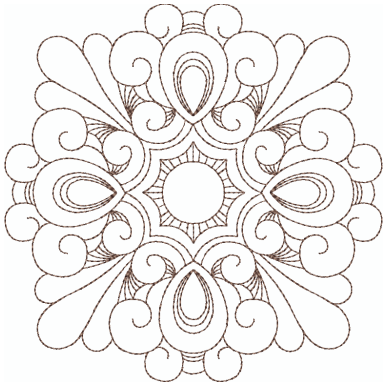

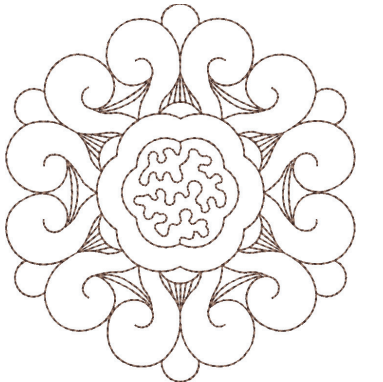

Если под номером образца вышивки стоит одна из следующих иконок, Вы найдете дополнительную информацию на сайте www.bernina.com/7series





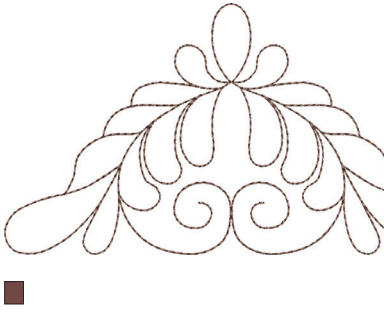

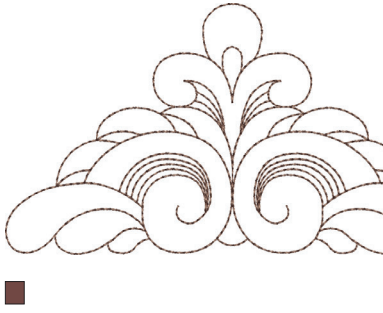







	Свободные кружева		Дизайн Punchwork (образец)
	Ажурная вышивка		Вышивка со шнурком
	Вышивка бахромы		Проекты в рамках
	Аппликация		Шрифт Puffy
	CutWork Design (образец)		Квилтинг
	PaintWork Design (образец)		Trapunto
	CrystalWork Design (образец)		

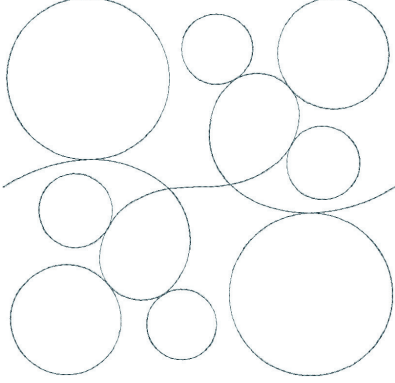

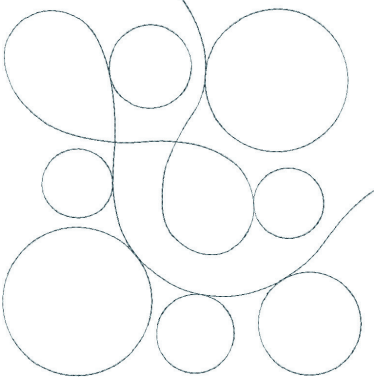

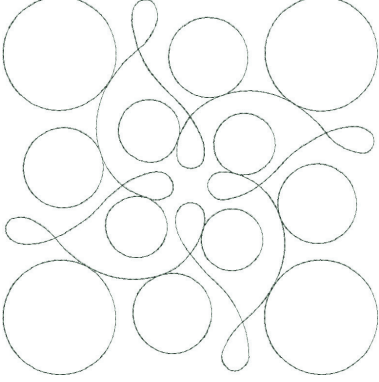

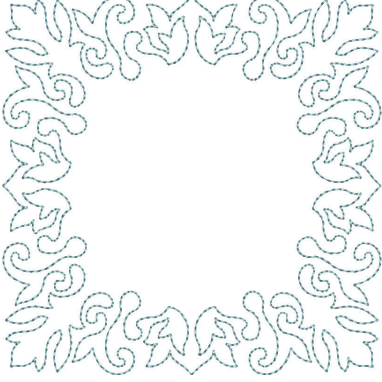





Подробные инструкции по вышиванию Вы найдете на сайте www.bernina.com/700designs







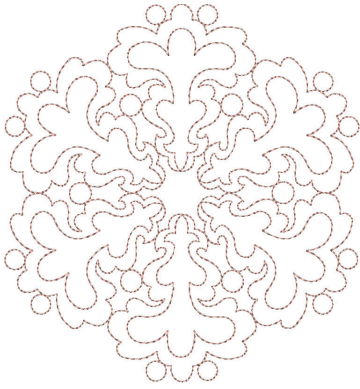



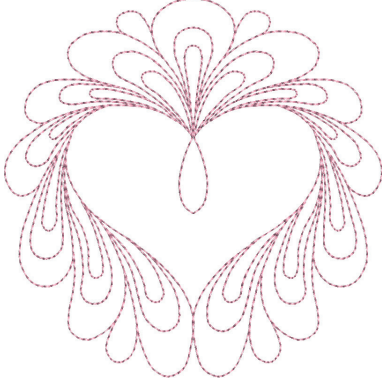

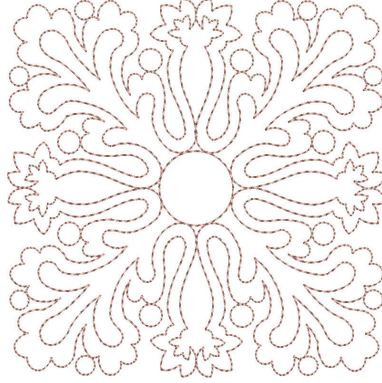
№ Ширина x высота в мм	Образец вышивки Цвета	№ Ширина x высота в мм	Образец вышивки Цвета
BE700701  208.7 X 201.6	 	12604-02  45.0 x 152.8	 
21519-03  108.4 x 161.2	 	19999-032  90.4 x 143.0	 

№ Ширина x высота в мм	Образец вышивки Цвета	№ Ширина x высота в мм	Образец вышивки Цвета
BD289  95.0 x 94.7		BD285  202.0 x 201.0	
BD288  202.0 x 201.0		BD292  94.8 x 95.1	
BD299  94.5 x 95.0		BD308  95.0 x 94.4	



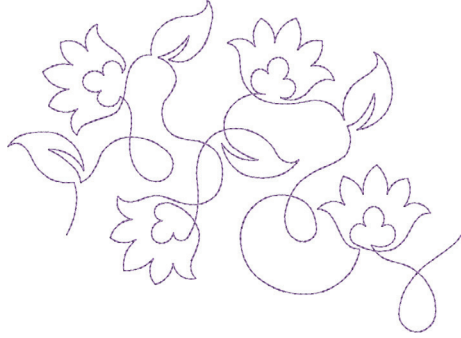

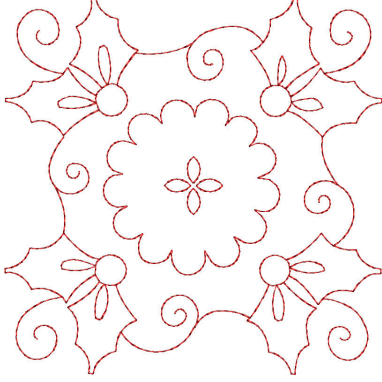





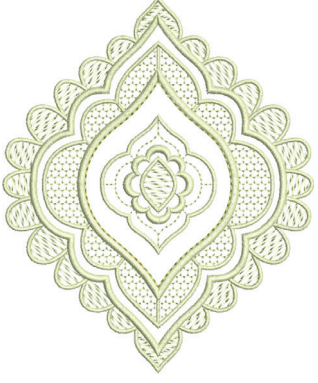

№ Ширина x высота в мм	Образец вышивки Цвета	№ Ширина x высота в мм	Образец вышивки Цвета
BD413  97.1 x 97.2	 	BD837  123.6 x 123.6	 
12380-43  123.5 x 123.5	 	12380-30  89.2 x 96.3	 
12380-04  83.1 x 89.9	 	12380-08  89.2 x 89.1	 
12380-09  111.6 x 61.6	 	12380-22  110.6 x 60.9	 



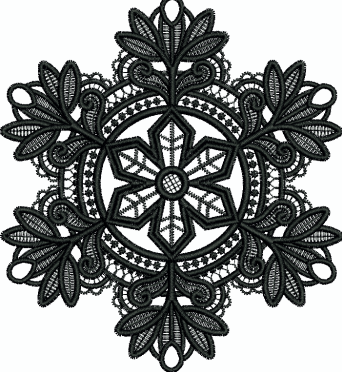

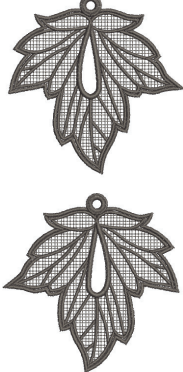



№ Ширина x высота в мм	Образец вышивки Цвета	№ Ширина x высота в мм	Образец вышивки Цвета
12380-10  152.0 x 356.7	 	BD796  47.2 x 174.5	 
BD800  127.3 x 122.4	 	BD801  122.2 x 124.2	 
BD804  122.9 x 123.6	 	BD394  97.0 x 96.8	 



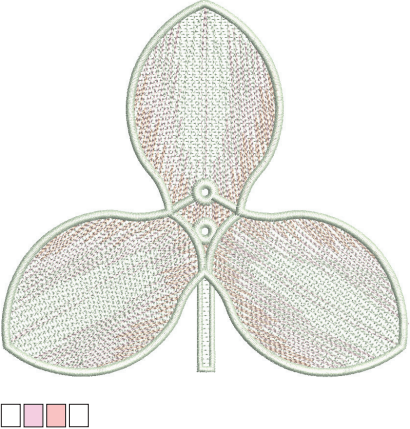

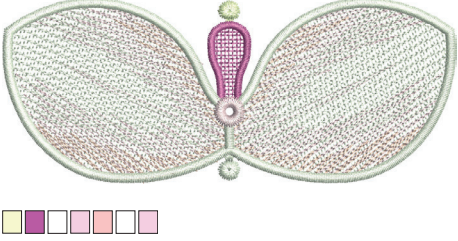

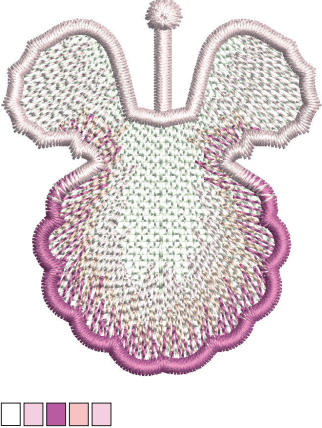



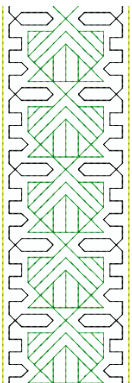

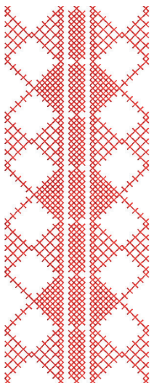
№ Ширина x высота в мм	Образец вышивки Цвета	№ Ширина x высота в мм	Образец вышивки Цвета
BD412  89.4 x 53.2	 	BD513  63.5 x 63.4	 
BD514  63.5 x 62.9	 	BD553  113.8 x 121.1	 

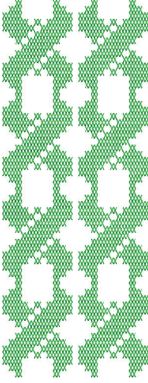













№ Ширина x высота в мм	Образец вышивки Цвета	№ Ширина x высота в мм	Образец вышивки Цвета
BD567  107.9 x 108.2	 	BD554  109.9 x 109.9	 
BD659  66.6 x 219.1	 	BD665  160.3 x 117.8	 
HE959  120.6 x 120.6	 		

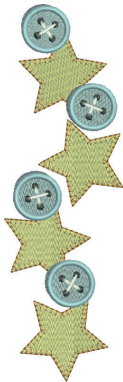





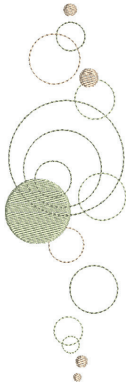









???????? ? ?????????



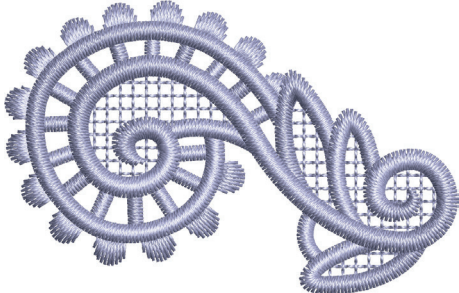

№ Ширина x высота в мм	Образец вышивки Цвета	№ Ширина x высота в мм	Образец вышивки Цвета
82011-30  107.2 x 130.3	 	82011-28  133.6 x 99.4	 
NB952  108.2 x 119.4	 	OC00303  100.6 x 110.6	 
12410-08  80.5 x 168.3	 	12410-07  115.5 x 158.8	 



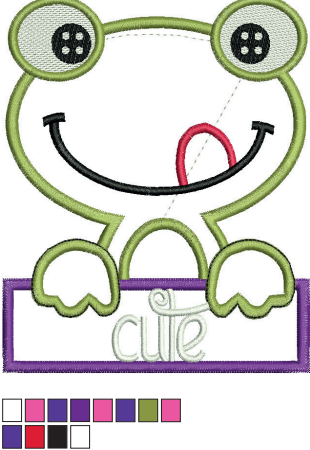

№ Ширина x высота в мм	Образец вышивки Цвета	№ Ширина x высота в мм	Образец вышивки Цвета
12410-15  29.1 x 133.5		12454-05  117.0 x 108.3	
12454--06  116.6 x 47.6		12454-07  48.5 x 57.4	
FA981 35.1 x 142.3		BE790701 113.6 x 230.1	

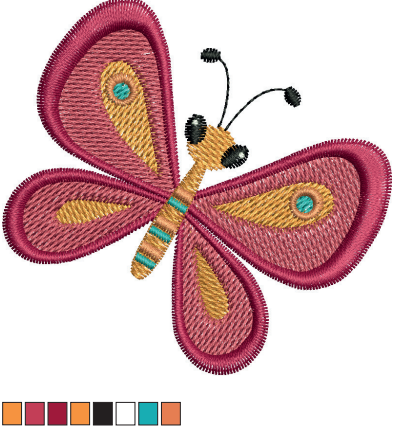

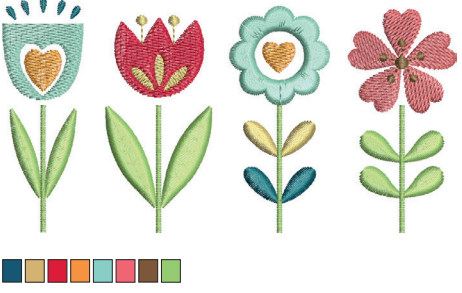
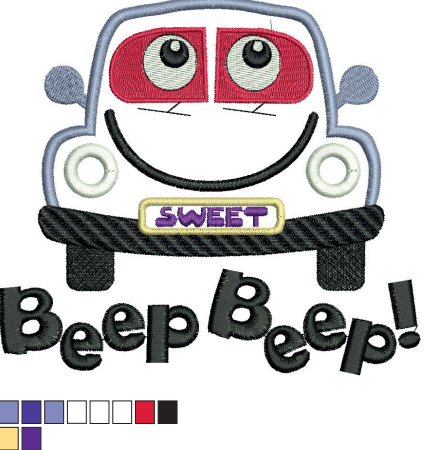









№ Ширина x высота в мм	Образец вышивки Цвета	№ Ширина x высота в мм	Образец вышивки Цвета
BE790704 72.5 x 217.2	 	BE790703 70.7 x 185.0	 
BE790702 73.0 x 190.5	 	21013-29 40.2 x 152.0	 
21013-30 75.8 x 75.9	 	12398-29  26.4 x 152.9	 

№ Ширина x высота в мм	Образец вышивки Цвета	№ Ширина x высота в мм	Образец вышивки Цвета
12398-30  76.8 x 76.9	 	OC33411  24.2 x 177.1	 
CM471 59.1 x 190.8	 	FB403 52.2 x 208.5	 
FQ785 92.6 x 342.0	 	FQ969 51.6 x 161.9	 

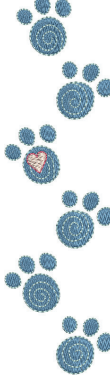

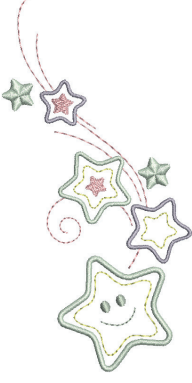

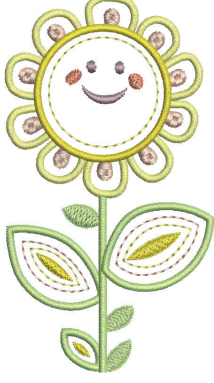



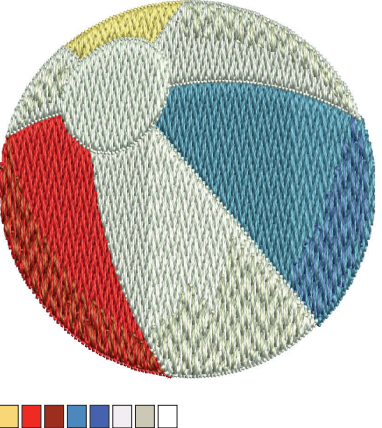

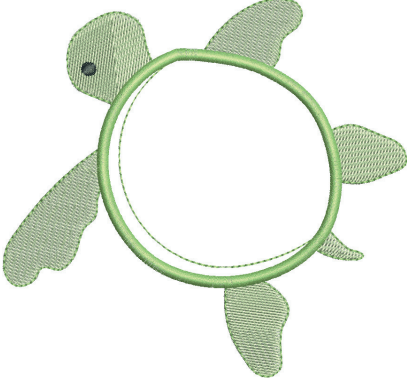
№ Ширина x высота в мм	Образец вышивки Цвета	№ Ширина x высота в мм	Образец вышивки Цвета
FQ736 7.9 x 253.1	 	BD582 48.6 x 171.1	 
NA912 115.1 x 15.8	 	NA914 120.3 x 18.8	 
NB478 121.7 x 85.5	 	FQ945 93.8 x 95.1	 
FB422  52.3 x 33.8	 	FB423  132.9 x 53.6	 





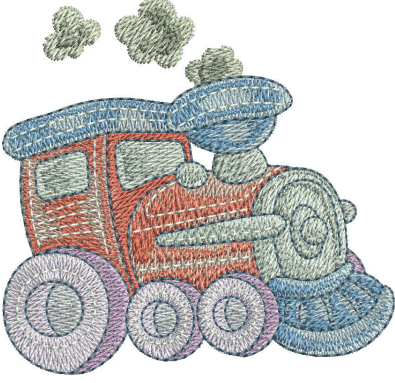







№ Ширина x высота в мм	Образец вышивки Цвета	№ Ширина x высота в мм	Образец вышивки Цвета
BE790305 ☐ 118.3 x 145.5		12535-03 160.6 x 120.3	
BE790302 68.3 x 66.3		BE790303 69.5 x 70.1	
BE790304 127.2 x 65.8		BE790307 ☐ 141.5 x 126.9	

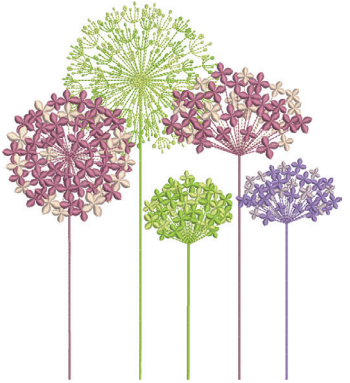



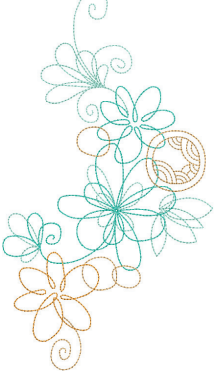

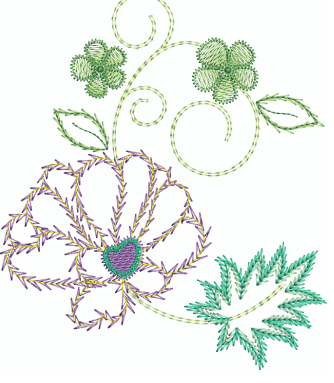
№ Ширина x высота в мм	Образец вышивки Цвета	№ Ширина x высота в мм	Образец вышивки Цвета
BE790308  191.3 x 219.6	 	12421-03 45.8 x 48.3	 
NB193 113.3 x 96.2	 	CM384 77.4 x 80.7	 
CM226  63.3 x 63.1	 	CM193  106.7 x 127.4	 



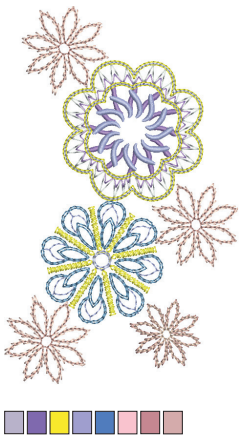



№ Ширина x высота в мм	Образец вышивки Цвета	№ Ширина x высота в мм	Образец вышивки Цвета
CM220  71.5 x 71.8	 	WP325 77.9 x 94.0	 
CM428 78.2 x 106.4	 	CM404 47.2 x 165.4	 
CM368 70.2 x 140.1	 	CM147 55.0 x 99.6	 

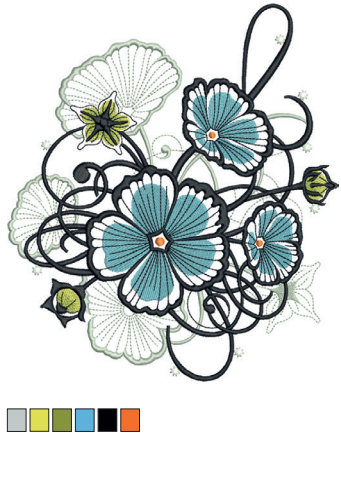





№ Ширина x высота в мм	Образец вышивки Цвета	№ Ширина x высота в мм	Образец вышивки Цвета
CM022 89.1 x 97.1		CM442 46.5 x 47.0	



№ Ширина x высота в мм	Образец вышивки Цвета	№ Ширина x высота в мм	Образец вышивки Цвета
CM362  120.6 x 113.0	 	WP201 76.2 x 92.0	 
CM286 97.9 x 82.4	 	CK970 84.8 x 81.6	 
RC765 100.5 x 99.0	 		











№ Ширина x высота в мм	Образец вышивки Цвета	№ Ширина x высота в мм	Образец вышивки Цвета
80001-23 85.0 x 101.6	 	82006-02 128.6 x 205.1	 
BE790404 202.0 x 225.8	 	12392-1  112.6 x 157.4	 
12392-13 112.6 x 203.4	 	12457-13 113.1 x 130.3	 

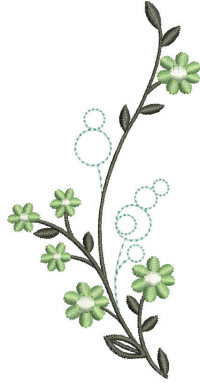



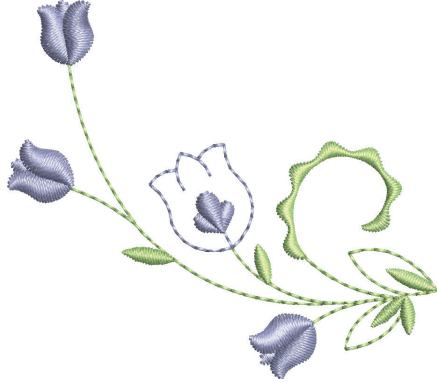







№ Ширина x высота в мм	Образец вышивки Цвета	№ Ширина x высота в мм	Образец вышивки Цвета
12457-06 106.3 x 172.3		BE790401 205.7 x 242.0	
BE790405 125.9 x 185.4		FS142 69.3 x 143.8	
82004-34  198.8 x 281.3		BE790409 188.4 x 215.3	







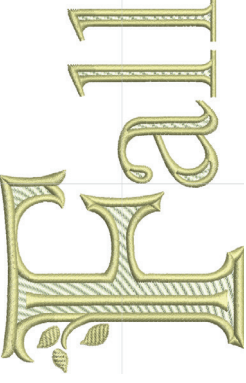



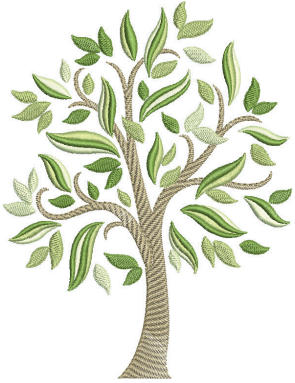

№ Ширина x высота в мм	Образец вышивки Цвета	№ Ширина x высота в мм	Образец вышивки Цвета
BE790402 146.5 x 280.0		FQ061 75.2 x 92.8	
FQ801 46.0 x 112.5		FQ273 88.6 x 193.4	
FQ055 84.6 x 100.5		FQ982 150.1 x 218.5	



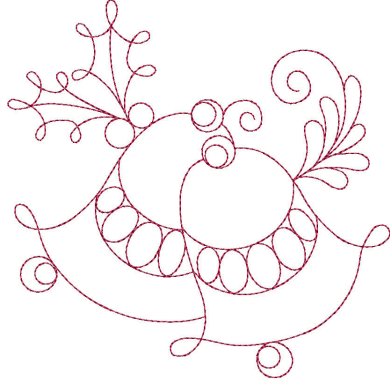

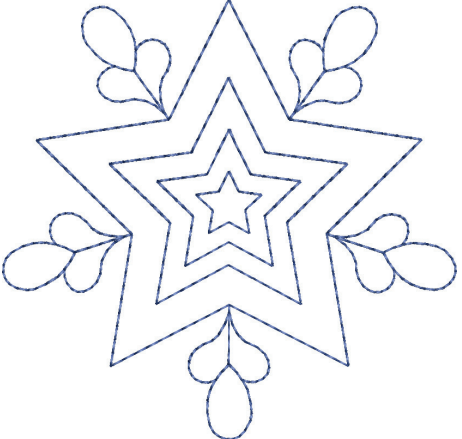
№ Ширина x высота в мм	Образец вышивки Цвета	№ Ширина x высота в мм	Образец вышивки Цвета
FB268 123.7 x 87.3		FQ934 119.1 x 192.4	
CM418 45.7 x 87.4		FQ972 111.6 x 73.2	
FQ548 93.8 x 159.3		NB513 103.7 x 111.7	









№ Ширина x высота в мм	Образец вышивки Цвета	№ Ширина x высота в мм	Образец вышивки Цвета
FQ274 63.0 x 77.7		NB668 114.3 x 165.1	

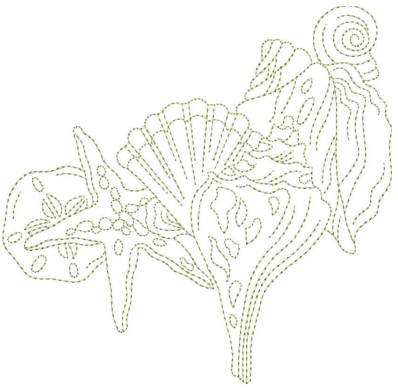

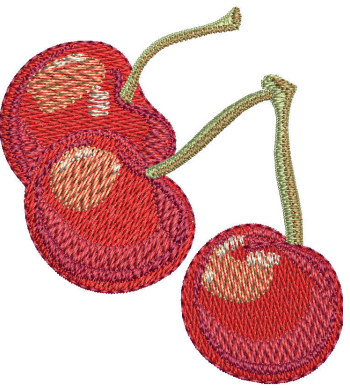
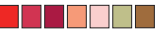
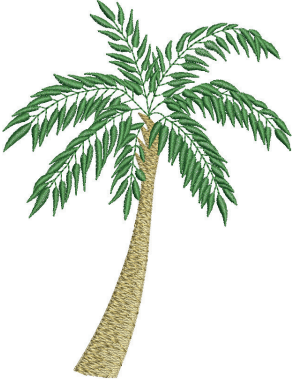



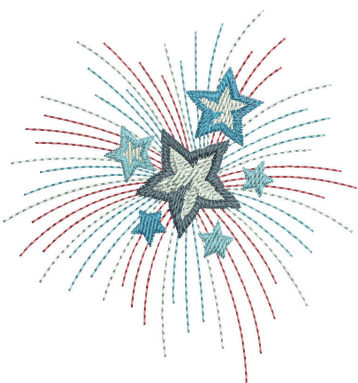





№ Ширина x высота в мм	Образец вышивки Цвета	№ Ширина x высота в мм	Образец вышивки Цвета
FQ331 84.6 x 63.5	 	FQ738 51.6 x 101.4	 
FQ434 100.0 x 162.2	 	FB419 64.3 x 56.5	 
WS673 67.7 x 170.1	 		











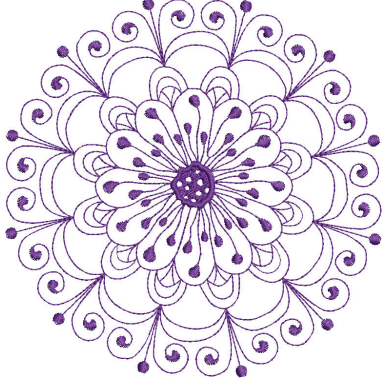

№ Ширина x высота в мм	Образец вышивки Цвета	№ Ширина x высота в мм	Образец вышивки Цвета
12384-02 132.9 x 203.4	 	12384-11 84.3 x 189.8	 
12443-03 120.5 x 161.4	 	12443-11 73.4 x 193.1	 
12427-01 133.8 x 167.6	 	12427-11 81.6 x 126.2	 

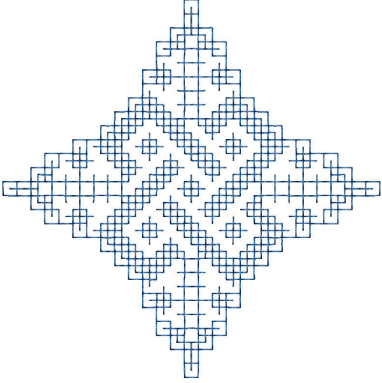

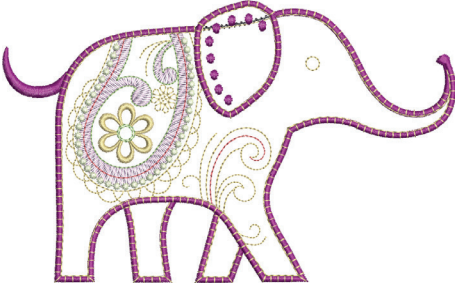

№ Ширина x высота в мм	Образец вышивки Цвета	№ Ширина x высота в мм	Образец вышивки Цвета
12400-03 123.4 x 161.3	 	12400-11 74.1 x 211.9	 
HG319 88.6 x 151.5	 	HG301 123.9 x 122.4	 
BD603 80.7 x 78.3	 	HE919 89.1 x 69.2	 





№ Ширина x высота в мм	Образец вышивки Цвета	№ Ширина x высота в мм	Образец вышивки Цвета
HG053 122.1 x 121.8	 	NB317 87.4 x 86.9	 



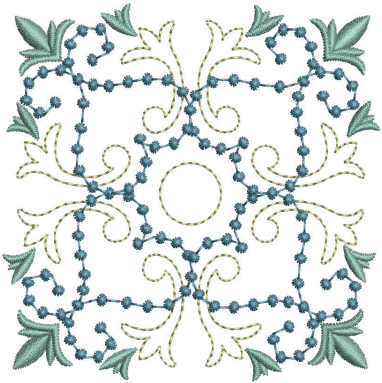

№ Ширина x высота в мм	Образец вышивки Цвета	№ Ширина x высота в мм	Образец вышивки Цвета
NB769 128.5 x 124.7	 	NA146 63.3 x 69.6	 
NB039 97.0 x 127.0	 	FQ749 77.6 x 94.8	 
HG460 91.8 x 98.1	 		

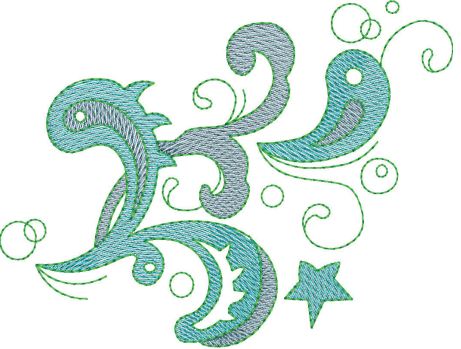
№ Ширина x высота в мм	Образец вышивки Цвета	№ Ширина x высота в мм	Образец вышивки Цвета
BE790501 199.5 x 276.4	 	WP428 132.4 x 119.0	 
12576-05 189.5 x 229.4	 	12473-04 93.6 x 184.2	 
12620-12 94.6 x 109.4	 	21008-15 119.5 x 119.9	 

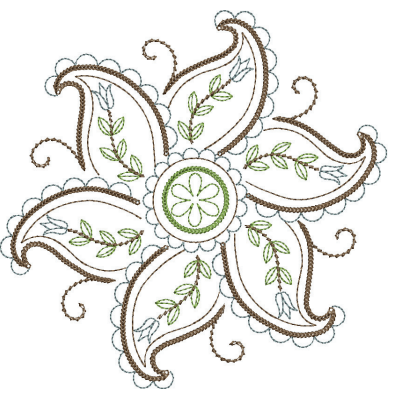

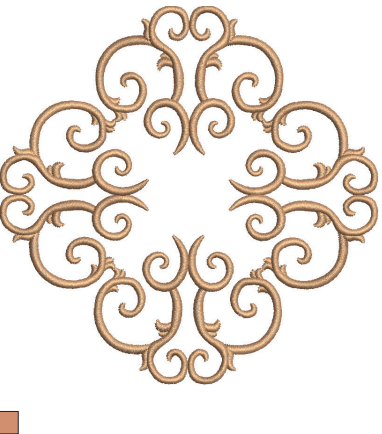



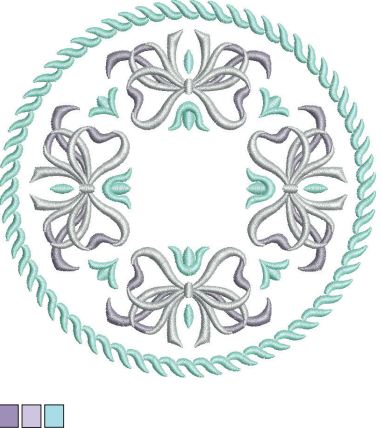





№ Ширина x высота в мм	Образец вышивки Цвета	№ Ширина x высота в мм	Образец вышивки Цвета
82006-30  99.9 x 174.6	 	BE790503 130.0 x 130.9	 
BE790504 121.3 x 121.3	 	FB126 86.9 x 102.2	 
82005-01  175.6 x 109.1	 	21003-26  123.0 x 124.1	 





№ Ширина x высота в мм	Образец вышивки Цвета	№ Ширина x высота в мм	Образец вышивки Цвета
82006-36  121.8 x 123.0	 	BE790403 140.0 x 130.4	 
NB018 90.3 x 97.1	 	NB728 97.5 x 112.6	 
NB403 78.1 x 78.3	 	HG079 116.0 x 116.1	 

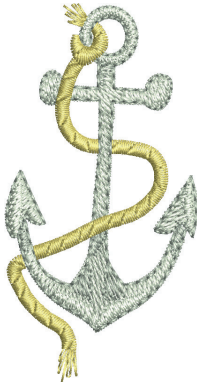



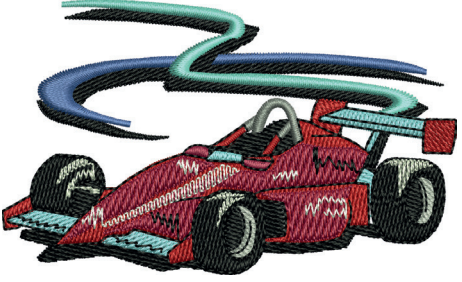

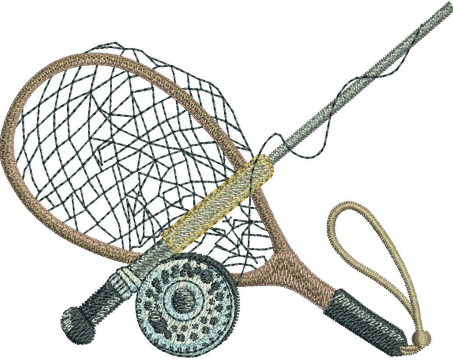



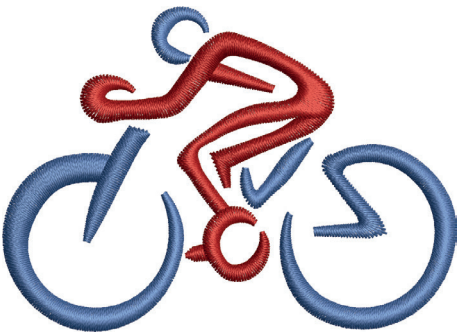

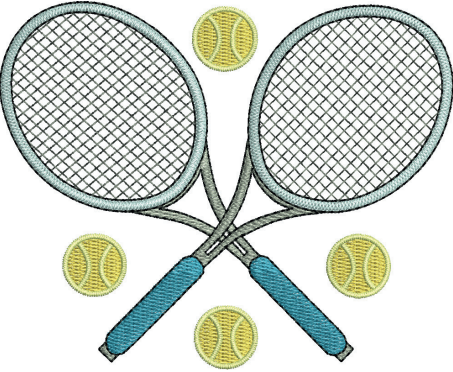
№ Ширина x высота в мм	Образец вышивки Цвета	№ Ширина x высота в мм	Образец вышивки Цвета
FB457 107.7 x 83.6	 ■ ■	FQ881 129.2 x 129.3	 ■ ■ ■ ■ ■ ■
FB336 122.0 x 122.0	 ■ ■ ■ ■	FB377 121.0 x 92.5	 ■ ■ ■ ■
FQ870 122.1 x 105.1	 ■ ■ ■ ■ ■ ■	FB385 131.1 x 127.8	 ■ ■ ■ ■ ■ ■



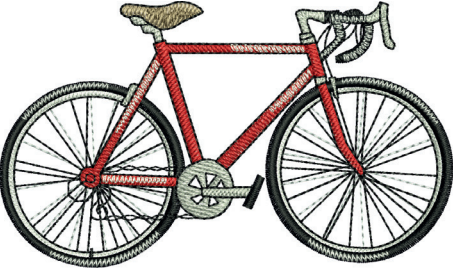





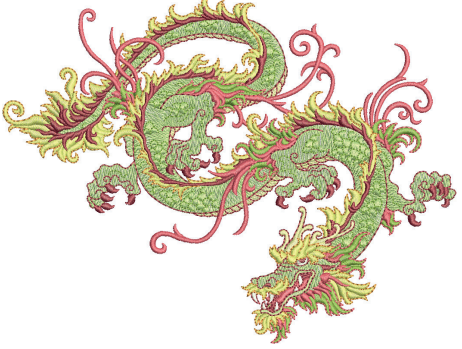

№ Ширина x высота в мм	Образец вышивки Цвета	№ Ширина x высота в мм	Образец вышивки Цвета
FQ072 79.7 x 101.6		NB101 99.2 x 99.3	
NB373 121.4 x 176.8		WS649 125.4 x 248.3	
NB708 137.8 x 127.7		FB433 120.9 x 120.9	







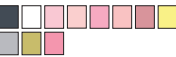

№ Ширина x высота в мм	Образец вышивки Цвета	№ Ширина x высота в мм	Образец вышивки Цвета
BE790601 80.2 x 80.2	 	BE790602 80.3 x 75.6	 
12611-08  80.0 x 119.7	 	12611-18  130.2 x 157.6	 
BE790603 80.5 x 74.8	 	BE790604 79.8 x 80.3	 

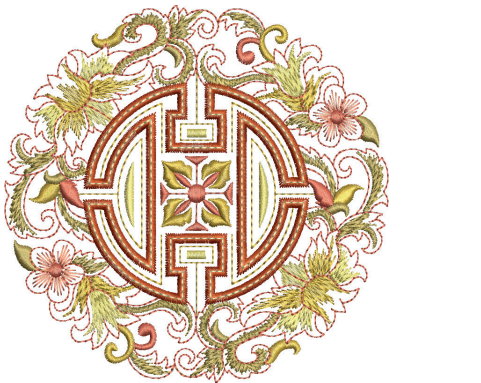









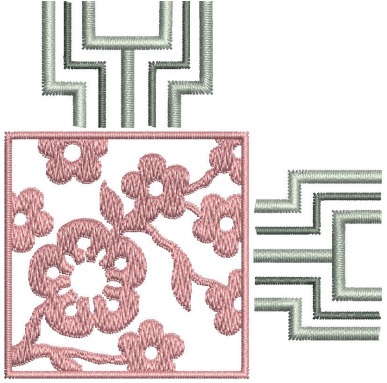

№ Ширина x высота в мм	Образец вышивки Цвета	№ Ширина x высота в мм	Образец вышивки Цвета
BE790605 79.5 x 79.5	 	BE790606 100.2 x 86.0	 
BE790607 79.8 x 74.4	 	BE790608 80.3 x 80.1	 
SP980 63.2 x 63.5	 	NB036 35.7 x 69.9	 

№ Ширина x высота в мм	Образец вышивки Цвета	№ Ширина x высота в мм	Образец вышивки Цвета
RC244 88.4 x 53.4	 	RC675 101.6 x 79.9	 



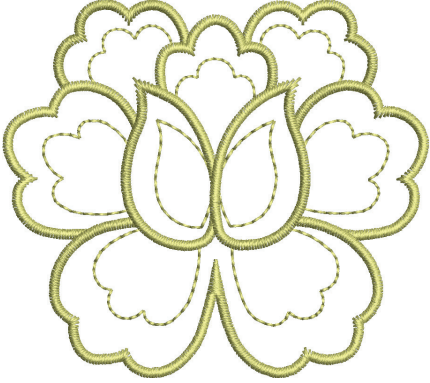

№ Ширина x высота в мм	Образец вышивки Цвета	№ Ширина x высота в мм	Образец вышивки Цвета
SP266 75.8 x 54.2	 	SP989 101.6 x 82.5	 
SR067 87.5 x 96.9	  	LT870 97.5 x 57.0	 
SR589 66.5 x 95.2	 	FB158 39.5 x 53.3	 

№ Ширина x высота в мм	Образец вышивки Цвета	№ Ширина x высота в мм	Образец вышивки Цвета
NB124 172.4 x 132.0	 	BE790801 137.8 x 137.7	 
BE790802 36.2 x 116.9	 	BE790803 22.4 x 215.9	 
FQ212 61.6 x 61.9	 	FB492 86.8 x 293.2	 

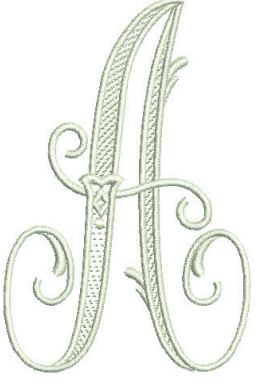
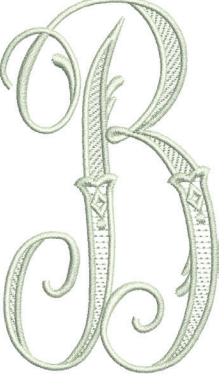
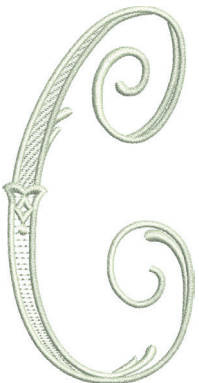
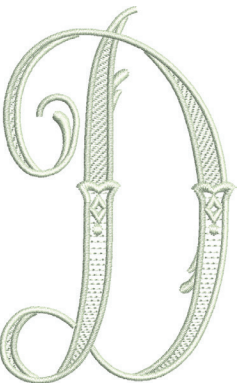
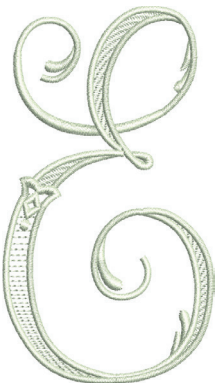
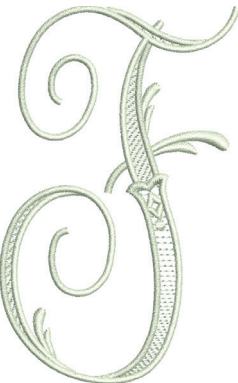

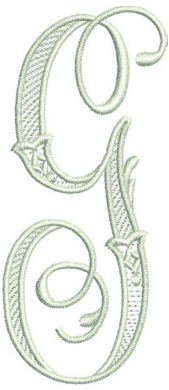
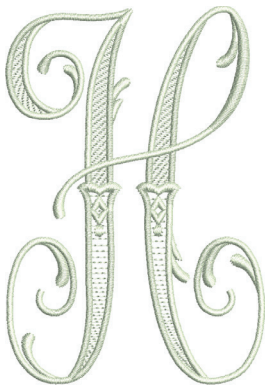
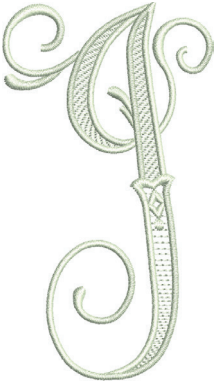
№ Ширина x высота в мм	Образец вышивки Цвета	№ Ширина x высота в мм	Образец вышивки Цвета
FQ194 120.2 x 118.5	 	FQ217 84.8 x 59.2	 
FA427 111.8 x 66.1	 	FB276 124.8 x 112.1	 

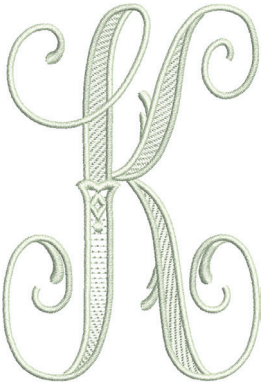

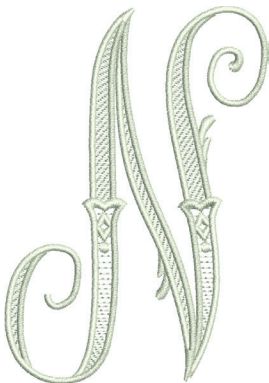
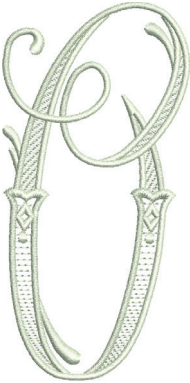
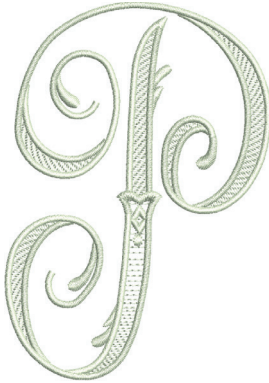
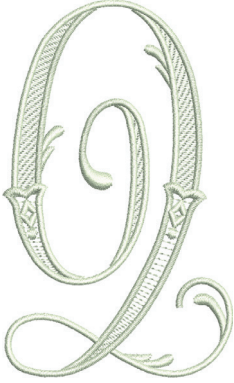
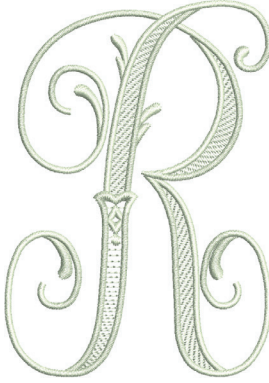

№ Ширина x высота в мм	Образец вышивки Цвета	№ Ширина x высота в мм	Образец вышивки Цвета
FB283 102.4 x 109.4	 	FB490 67.7 x 67.7	 
FB491 31.7 x 165.6	 	NB491 79.2 x 168.4	 
FB484 66.8 x 59.2	 	WP423 90.4 x 157.9	 

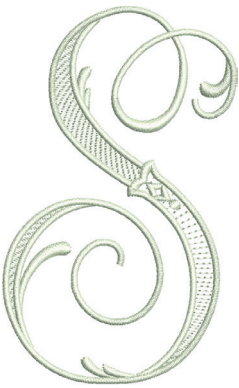
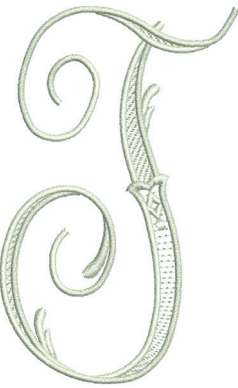

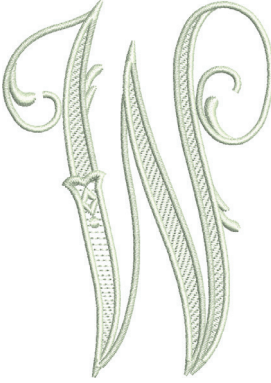
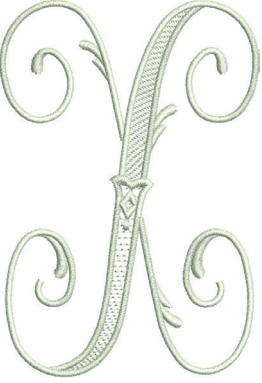

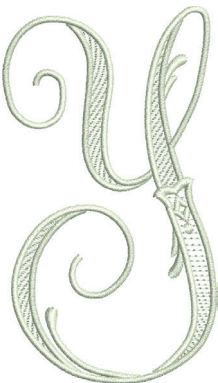
№ Ширина x высота в мм	Образец вышивки Цвета	№ Ширина x высота в мм	Образец вышивки Цвета
12587-01 58.7 x 89.7	 <input type="checkbox"/>	12587-02 52.0 x 89.9	 <input type="checkbox"/>
12587-03 45.4 x 89.9	 <input type="checkbox"/>	12587-04 56.8 x 90.6	 <input type="checkbox"/>
12587-05 50.4 x 90.2	 <input type="checkbox"/>	12587-06 57.0 x 89.7	 <input type="checkbox"/>

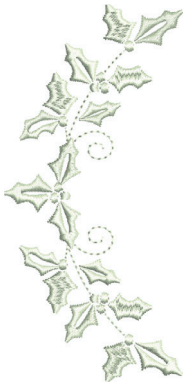



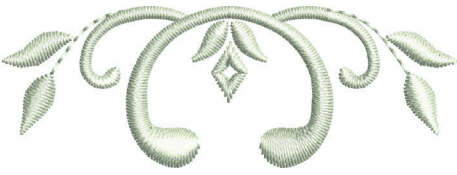

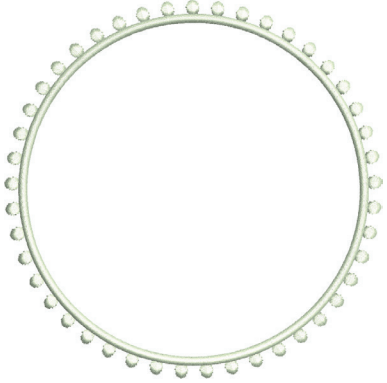

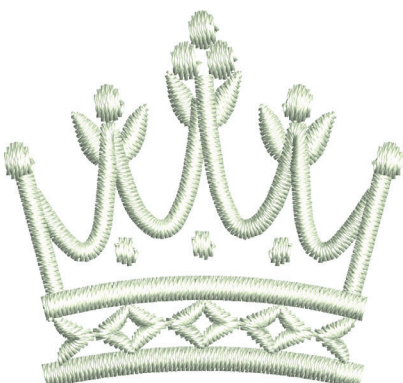

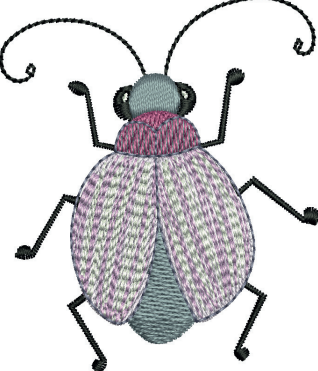

№ Ширина x высота в мм	Образец вышивки Цвета	№ Ширина x высота в мм	Образец вышивки Цвета
12587-07 39.1 x 90.4	 <input type="checkbox"/>	12587-08 61.9 x 90.3	 <input type="checkbox"/>
12587-09 49.4 x 89.2	 <input type="checkbox"/>	12587-10 56.9 x 89.5	 <input type="checkbox"/>
12587-11 61.7 x 90.7	 <input type="checkbox"/>	12587-12 63.2 x 90.1	 <input type="checkbox"/>

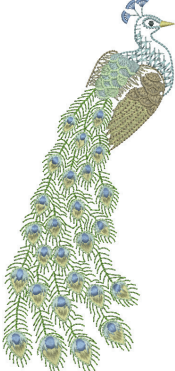

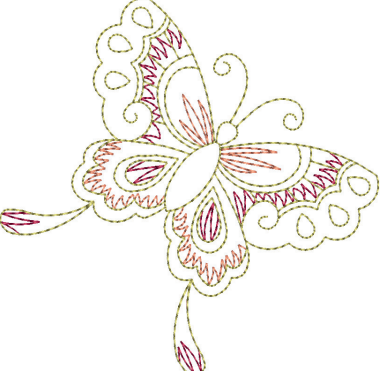









№ Ширина x высота в мм	Образец вышивки Цвета	№ Ширина x высота в мм	Образец вышивки Цвета
12587-13 64.4 x 92.1	 <input type="checkbox"/>	12587-14 63.1 x 90.4	 <input type="checkbox"/>
12587-15 44.5 x 90.1	 <input type="checkbox"/>	12587-16 63.2 x 89.6	 <input type="checkbox"/>
12587-17 54.2 x 89.2	 <input type="checkbox"/>	12587-18 64.1 x 90.3	 <input type="checkbox"/>











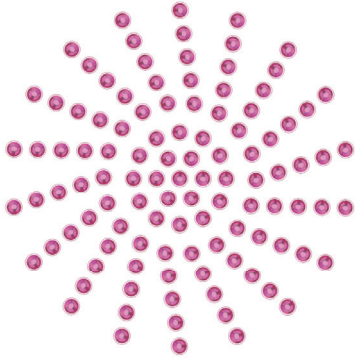



№ Ширина x высота в мм	Образец вышивки Цвета	№ Ширина x высота в мм	Образец вышивки Цвета
12587-19 56.1 x 90.4	 □	12587-20 56.9 x 89.9	 □
12587-21 62.0 x 91.1	 □	12587-22 64.4 x 91.3	 □
12587-23 64.6 x 90.2	 □	12587-24 62.4 x 90.7	 □

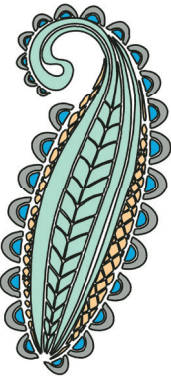





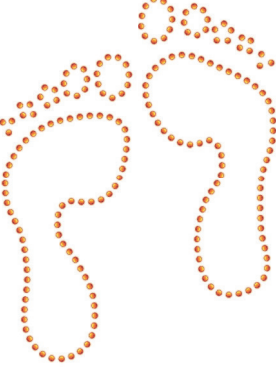

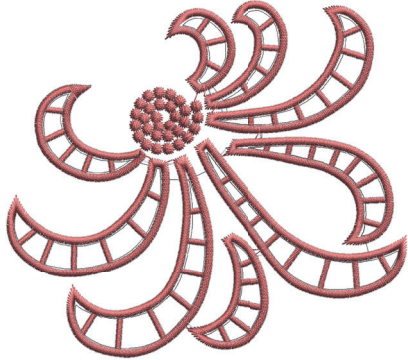

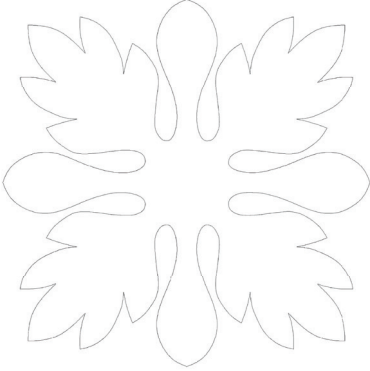
№ Ширина x высота в мм	Образец вышивки Цвета	№ Ширина x высота в мм	Образец вышивки Цвета
12587-25 51.7 x 91.5	 <input type="checkbox"/>	12587-26 67.8 x 89.6	 <input type="checkbox"/>
12587-53 67.4 x 22.9	 <input type="checkbox"/>	12587-54 50.1 x 106.8	 <input type="checkbox"/>
12587-55 70.5 x 144.7	 <input type="checkbox"/>	12587-56 49.0 x 100	 <input type="checkbox"/>

№ Ширина x высота в мм	Образец вышивки Цвета	№ Ширина x высота в мм	Образец вышивки Цвета
12587-57 57.5 x 20.3	 <input type="checkbox"/>	12587-58 52.9 x 116.3	 <input type="checkbox"/>
12587-59 33.0 x 94.7	 <input type="checkbox"/>	12587-60 126.1 x 126.0	 <input type="checkbox"/>
12587-61 35.7 x 28.8	 <input type="checkbox"/>	12587-62 35.6 x 33.8	 <input type="checkbox"/>

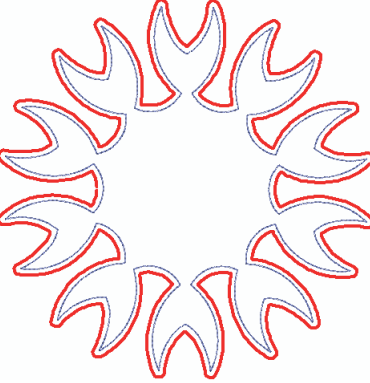
№ Ширина x высота в мм	Образец вышивки Цвета	№ Ширина x высота в мм	Образец вышивки Цвета
CM140 88.1 x 97.7	 	CM142 56.5 x 66.7	 
FB258 83.2 x 184.0	 	FQ106 109.3 x 108.9	 
FQ617 118.0 x 198.3	 	FQ624 64.5 x 144.2	 



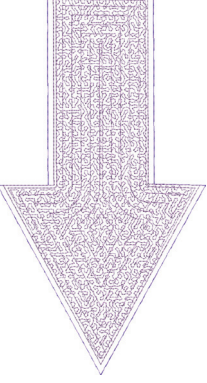

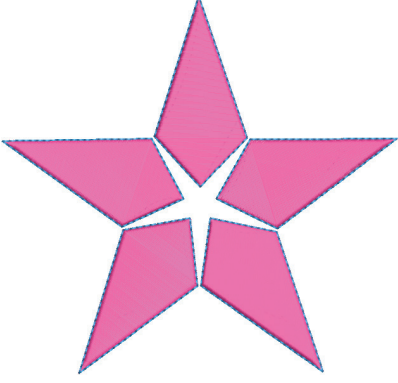



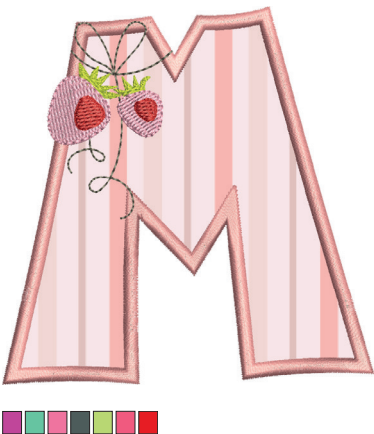

№ Ширина x высота в мм	Образец вышивки Цвета	№ Ширина x высота в мм	Образец вышивки Цвета
MT022 123.2 x 125.4	 	MT028 103.3 x 93.4	 
WM785 84.6 x 103.4	 	WP217 93.3 x 78.1	 
WP244 136.8 x 172.4	 	WS610 127.3 x 111.1	 

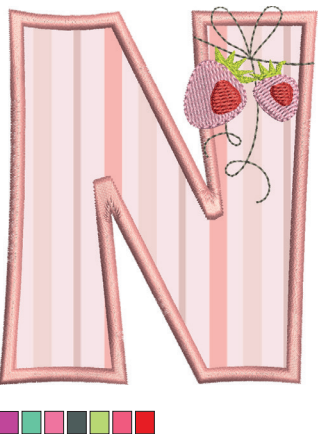

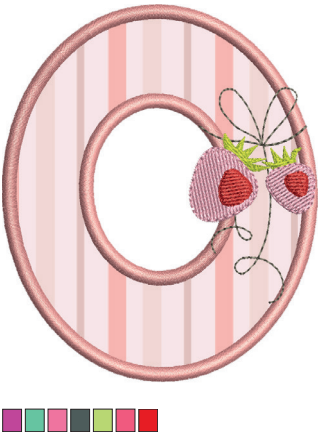
№ Ширина x высота в мм	Образец вышивки Цвета	№ Ширина x высота в мм	Образец вышивки Цвета
DW11 		BE790901 	
BE790903 		BE790905 	
BE790906 		BE790909 	
DW07 		DW05 	

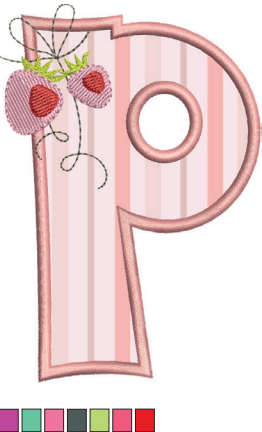



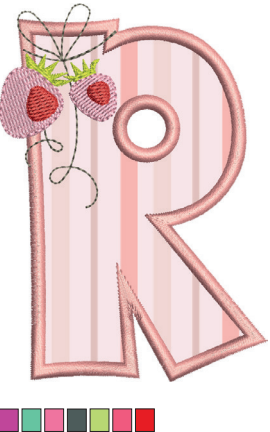



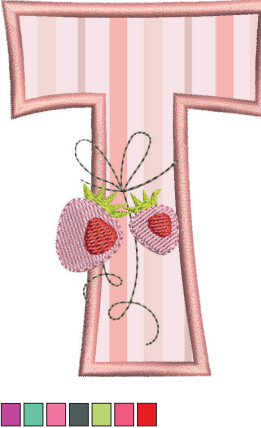

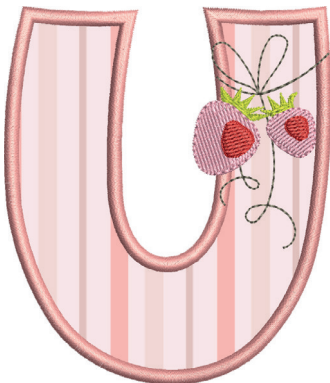

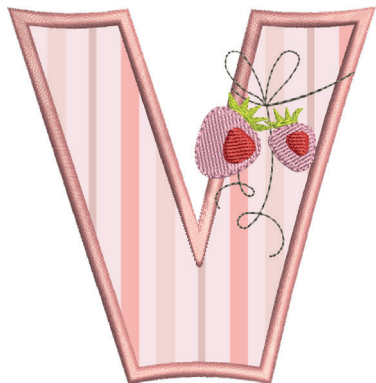

№ Ширина x высота в мм	Образец вышивки Цвета	№ Ширина x высота в мм	Образец вышивки Цвета
DW10 		DW08 	
BE700121  206.5 x 207.5		BE700122  119.4 x 37.0	
BE700123  112.7 x 205.8		BE700124  141.0 x 134.4	



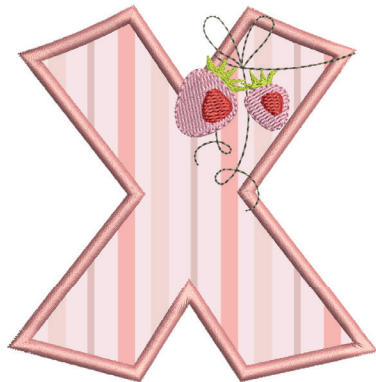

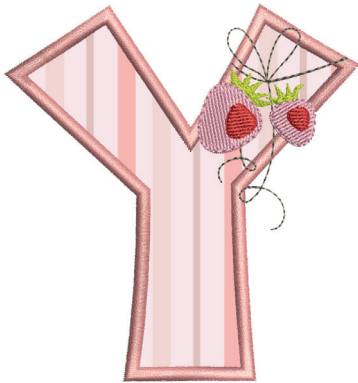

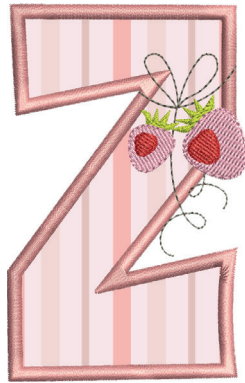











№ Ширина x высота в мм	Образец вышивки Цвета	№ Ширина x высота в мм	Образец вышивки Цвета
BE790101  75.0 x 89.4	 	BE790102  73.0 x 89.4	 
BE790103  64.7 x 92.8	 	BE790104  90.4 x 97.5	 
BE790105  60.9 x 89.6	 	BE790106  63.5 x 89.9	 







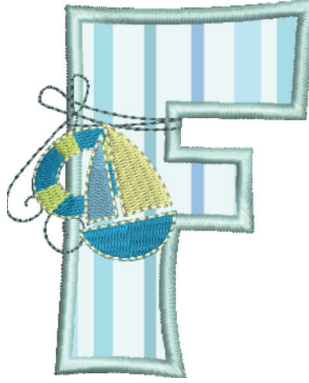



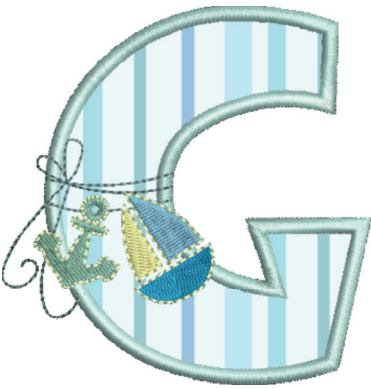

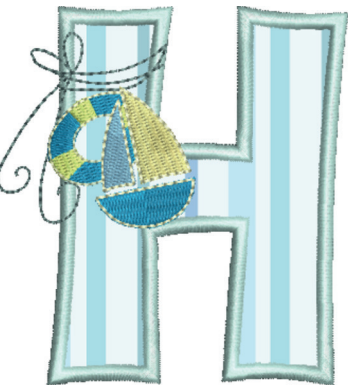

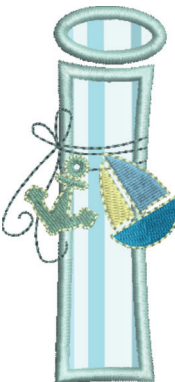
№ Ширина x высота в мм	Образец вышивки Цвета	№ Ширина x высота в мм	Образец вышивки Цвета
BE790107  79.6 x 89.9	 	BE790108  70.5 x 90.0	 
BE790109  32.2 x 100.6	 	BE790110  73.5 x 89.4	 
BE790111  65.0 x 89.4	 	BE790112  70.1 x 89.7	 

№ Ширина x высота в мм	Образец вышивки Цвета	№ Ширина x высота в мм	Образец вышивки Цвета
BE790113  88.8 x 90.1		BE790114  76.4 x 90.6	
BE790115  74.4 x 89.3		BE790116  71.1 x 102.9	
BE790117  82.1 x 100.8		BE790118  73.6 x 103.8	







№ Ширина x высота в мм	Образец вышивки Цвета	№ Ширина x высота в мм	Образец вышивки Цвета
BE790119  60.6 x 89.5		BE790120  71.8 x 99.6	







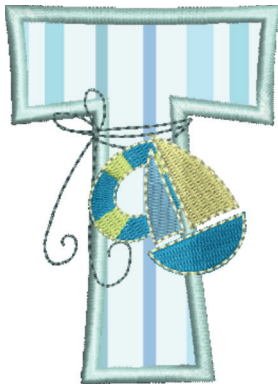





№ Ширина x высота в мм	Образец вышивки Цвета	№ Ширина x высота в мм	Образец вышивки Цвета
BE790121  77.4 x 89.7	 	BE790122  86.9 x 89.3	 
BE790123  104.6 x 89.4	 	BE790124  90.6 x 92.2	 
BE790125  84.1 x 89.4	 	BE790126  56.5 x 88.9	 

№ Ширина x высота в мм	Образец вышивки Цвета	№ Ширина x высота в мм	Образец вышивки Цвета
BE790201  84.9 x 95.3	 	BE790202  79.7 x 95.1	 
BE790203  78.7 x 95.3	 	BE790204  104.4 x 96.5	 
BE790205  83.7 x 95.2	 	BE790206  77.7 x 96.0	 

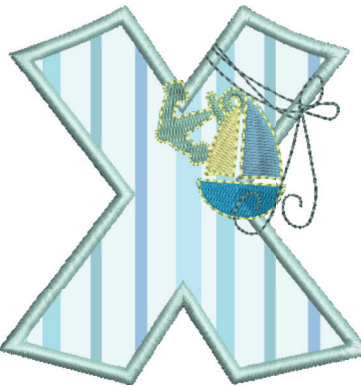
№ Ширина x высота в мм	Образец вышивки Цвета	№ Ширина x высота в мм	Образец вышивки Цвета
BE790207  92.8 x 95.3	 	BE790208  87.7 x 95.3	 
BE790209  51.3 x 111.0	 	BE790210  88.7 x 95.6	 
BE790211  75.5 x 95.3	 	BE790212  83.3 x 95.3	 

№ Ширина x высота в мм	Образец вышивки Цвета	№ Ширина x высота в мм	Образец вышивки Цвета
BE790213 ☐ 99.7 x 101.3	 	BE790214 ☐ 89.9 x 94.8	 
BE790215 ☐ 87.9 x 95.3	 	BE790216 ☐ 71.6 x 94.9	 
BE790217 ☐ 86.3 x 102.2	 	BE790218 ☐ 82.6 x 95.1	 

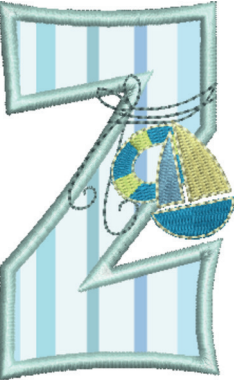
№ Ширина x высота в мм	Образец вышивки Цвета	№ Ширина x высота в мм	Образец вышивки Цвета
BE790219  79.2 x 95.3	 	BE790220  69.1 x 95.3	 

№ Ширина x высота в мм	Образец вышивки Цвета	№ Ширина x высота в мм	Образец вышивки Цвета
BE790221 89.9 x 95.6	 	BE790222 92.9 x 95.7	 
BE790223 114.7 x 95.2	 	BE790224 93.1 x 95.2	 
BE790225 89.1 x 95.3	 	BE790226 59.3 x 95.9	 

А

Актуализация ПО машины	74
------------------------	----

В

Введение	17
Виртуальное позиционирование пялец	63
Внесение данных о дилерах	78
Восстановление базовых установок	72
Выбор образца вышивки	57
Выбор собственных установок	69
Выбор языка	71
Вызов консультанта по вышиванию	80
Вызов помощи	80
Вызов учебной программы Tutorial	80

Д

Добро пожаловать в мир BERNINA	17
--------------------------------	----

З

Заправка верхней нитки	49
Заправка шпульной нитки	53
Защита от детей	80

Й

Игла, нитка, ткань	31
Изменение плотности вышивального стежка	88
Использование режима Eco	80
Использование сетки для катушек	43

К

Калибровка вышивальных пялец	66
Калибровка экрана	72
Комбинирование образцов вышивки	95

Н

Насадка нитесматывающей шайбы	43
Настройка яркости дисплея	71

О

Обзор образцов вышивки	129
Обзор принадлежностей	25
Обзор принадлежности вышивальный модуль	28
Объяснение символов	19

П

Подсоединение пусковой педали	39
Позиционирование по растровым точкам	93
Присоединение вышивального модуля	56
Пробная вышивка	35
Проверка встроенной программы	77

Р

Регулятор скорости	83
Режим экономии	80

С

Свободное расположение точек	94
Смазка машины	76, 113
Смазка челнока	115
Сообщения об ошибке	122
Соотношение между иглой и ниткой	33
Сохранение сервисных данных	78

Т

Технические данные	128
--------------------	-----

У

Удаление обрезков ниток из-под игольной пластины	113
Указания по технике безопасности	12
Установка вышивальной иглы	46
Установка звука	70
Установка иглы вверху/внизу	42
Установка игольной пластины	47
Установка контроля игольной нитки	69
Установка контроля шпульной нитки	70
Установка подсветки	71
Установка пялец	61
Устранение неполадок	118
Утилизация машины	127
Уход и чистка	113

Х

Хранение машины	127
-----------------	-----

Ч

Чистка механизма челнока	114
Чистка нитеулавливателя	75